

사용 설명서

K58P



TYM가족이 된 것을 진심으로 감사드립니다

본 사용설명서는 TYM K58P 트랙터의 사용방법과 사용상의 주의사항에 대해서 설명하고 있습니다. 장비를 사용하기 전에 반드시 본 사용설명서를 숙독하고 올바르게 사용하여 최상의 상태로 유지하십시오.

잘 읽으신 후에는 반드시 제품 가까이에 보관하십시오. 그리고 트랙터를 대여해 줄 경우에는 본 사용설명서도 트랙터와 함께 빌려주십시오.

본 사용설명서를 분실 또는 훼손이 되었을 때에는 즉시 폐사 또는 판매 대리점에 주문하십시오. 또한 본 책자의 내용은 품질성능 또는 안전상의 이유로 예고없이 설계변경이 되어 실물과 상이할 수 있습니다. 이러한 경우에도 가까운 판매대리점이나 폐사로 문의해 주십시오.



※ 장비 사용 목적에 대해서

장비는 사용목적 이외의 작업이나 안전장치 분리 등의 개조를 하지 말아 주십시오. 만일 사용목적 이외의 작업에 사용하거나 개조하여 발생한 문제는 품질보증의 대상이 되지 않습니다. (세부내용 2장의 품질보증 내용 참조)



목 차



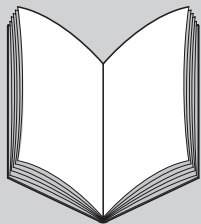

섹션별



● 안전한 작업을 위하여	1
● 서비스 및 품질보증에 대해서	2
● 사양표	3
● 작동 시스템 설명	4
● 운전방법	5
● 정비점검	6
● 고장진단 및 대책	7
● 보관 및 폐기	8
● 부록	9

안전 및 경고 기호

본 사용설명서에서는 위험, 경고, 주의 혹은 중요, 주기라는 기호를 다음과 같이 사용하고 있습니다. 이 기호들은 안전상 특히 중요한 사항이므로 안전한 작업을 위해 사전에 반드시 숙지하고 준수해 주시기 바랍니다.

 위험	이 기호는 잠재적인 위험상황을 나타내며 사용자가 준수하지 않으면 사망 또는 중상을 입을 수 있습니다.
 경고	이 기호는 절박한 위험상황을 나타내며 사용자가 준수하지 않으면 사망 또는 중상을 입을 수 있습니다.
 주의	이 기호는 잠재적인 위험상황을 나타내며 사용자가 준수하지 않으면 경상 또는 일반적인 상해를 입을 수 있습니다. 그리고 이 기호는 불안정한 행동에 대한 하나의 경고로써 사용할 수도 있습니다.
 중요	이 기호는 사용자 편의를 위한 작업진행과 기술이용을 위한 작업절차 또는 중요정보를 나타냅니다.
주기	이 기호는 사용자들의 관심사 또는 도움이 되는 정보를 알려줍니다.

본 사용설명서에 안전한 작업을 할 수 있도록 안전상의 포인트 「안전한 작업을 위하여」를 기재해 두었습니다. 사용 전에 반드시 읽어 주십시오.

조작장치 심볼마크

본 사용설명서에는 트랙터의 운전조작 및 보수관리를 위해 조작장치 심볼마크가 사용됩니다. 심볼마크의 의미는 아래와 같으므로 잘 숙지하시어 잘못 조작하지 않도록 주의하십시오.



PTO

R

후진



좌측 표시등



4WD

F

전진



우측 표시등



주차브레이크

N

중립



상향등



리프트 상승



AUTO PTO



하향등



물분리기



연료레벨



예열



견인력



편브레이크



엔진오일 압력



DPF 표시등



트랜스미션 고장 경고등



бат데리

환경보존 관련 "사용과 폐기" 에 관한 안내사항

폐사는 지구환경보존에 기여하기 위하여 제품의 설계, 생산, 판매의 제반 경영활동 중에 수반되는 환경오염을 최소화 하며 자원절약을 통한 "환경친화적" 경영체제로 경영활동을 하고 전 종업원은 환경법규 및 관련 규정을 준수하며 주기적인 환경성과 측정을 통한 지속적 개선으로 고객 여러분 및 이해 관계자에게 환경 경영 투명성 확보를 하고 있습니다.

이에 고객 여러분께 환경보존과 관련하여 "사용과 폐기" 에 관한 다음 사항을 안내 드립니다.

1. 본 제품을 사용하시는 고객께서는 지구환경 보호를 위해 사용설명서의 내용을 잘 읽으신 후 과부하 작업을 하지 마시기 바랍니다. 과부하 작업은 제품의 수명을 단축시킬 뿐만 아니라 과부하 작업 시 발생하는 불완전 연소 된 배기 가스는 우리가 숨쉬는 지구환경, 즉 대기오염의 주요원인이 됩니다.
2. 여러분이 각종 오일(엔진, 미션 및 유압 등)을 직접 교환하실 경우에는 배출된 폐 오일을 아무 곳에 버리지 마십시오. 이는 토양과 수질을 크게 오염시킬 수 있습니다. 폐 오일을 폐사 대리점에 전달하여 적법하게 폐기할 수 있도록 협조 바랍니다.
3. 사용설명서에 따라 제품을 사용하시고 제품의 수명이 다한 경우에는 아무 곳이나 방치(폐기)하지 마시기 바랍니다. 여러분이 폐기 방치한 제품에서 흘러내리는 녹물, 오일 등은 토양 및 수질을 오염시키는 원인이 될 수 있습니다. 따라서 수명이 다한 제품을 폐기할 때는 반드시 허가를 받은 "폐농기계 수거업체" 에서 적법하게 폐기 처리 할 수 있도록 하여 주시기 바랍니다.

1. 안전한 작업을 위하여

안전 준수사항	1-2
사용전 주의사항	1-2
작업전 주의사항	1-11
작업 중 주의사항	1-15
사용후 주의사항	1-17
장기보관 시 주의사항	1-21
기타 주의사항	1-23
안전명판 부착위치	1-30
안전명판내용	1-32
안전명판 관리 유의사항	1-34

안전 준수사항

본장에 기재되어 있는 주의항목을 지키지 않으면 사망을 포함한 부상사고나 기계의 파손이 일어날 위험이 있습니다.

보다 상세한 내용은 각 장의 본문을 참조하십시오.

주 기

- 본 사용설명서의 그림과 내용은 제품 사양에 따라 실물과 상이할수도 있기 때문에 이해하시길 바랍니다.
- 본 트랙터는 도로 주행용으로 설계된것은 아닙니다. 때문에 공공도로에서 장비를 이동할 때에는 트럭을 사용하십시오.

사용전 주의사항



! 경고

충분히 환기가 되는 장소;

- 엔진 배기가스, 도장품의 풀림, 도료를 샌드페이퍼로 연마하는 등의 작업은 충분히 환기가 되는 장소에서 작업하십시오.

[지키지 않으면] 유독가스나 먼지를 흡입하여 인체에 매우 위험하게 됩니다.

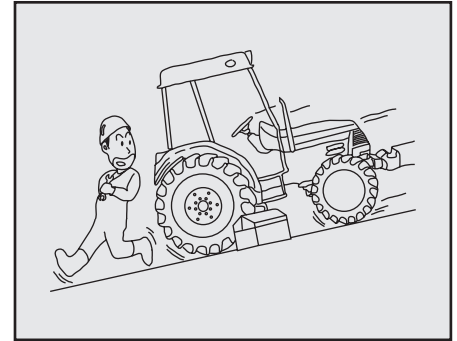

! 경고

충분히 넓고 평탄한 장소;

- 점검이나 정비를 하는 정비공장(장소)의 바닥 면적은 충분히 넓고 구멍 등이 없이 평탄해야 합니다.

[지키지 않으면] 전도 등 예기치 않은 사고를 일으킬 위험이 있습니다.

⚠ 경고

청소 정리 정돈이 된 장소 ;

- 바닥면에 먼지, 진흙, 오일, 부품 등을 방치하지 마십시오.

[지키지 않으면] 생각지 않은 사고를 일으킬 위험이 있습니다.

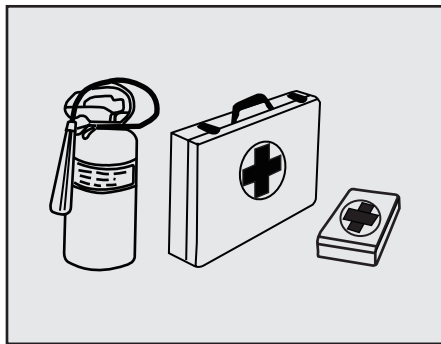
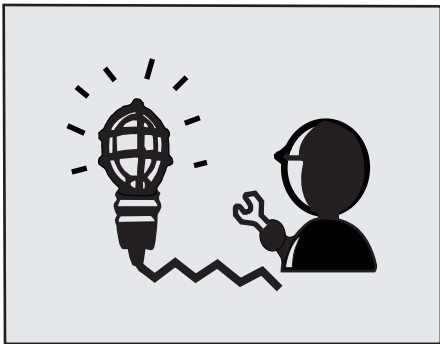

⚠ 경고

밝고 안전하게 조명을 할 수 있는 장소 ;

- 작업장을 충분히 밝게 조명하십시오. 기계 내부나 아래에서 작업을 할 경우는 휴대용 안전등을 사용하십시오. 이 때에는 전구나 와이어 게이지로 보호된 것을 사용해야 합니다.

[지키지 않으면] 우발적인 전구의 파손, 바닥에 흘린 오일에 인화 될 수 있습니다.

⚠ 경고

소화 설비가 있는 장소 ;

- 화재가 발생했을 때를 대비해 구급상자나 소화기를 가까이 두고 작업을 하십시오.

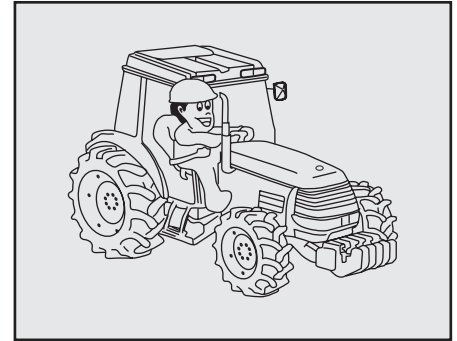
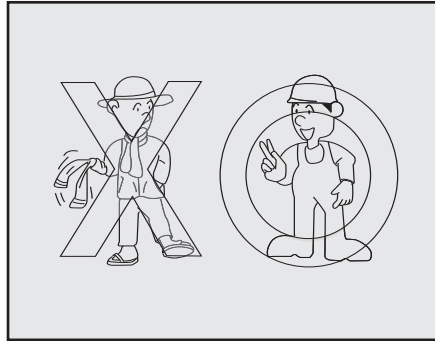
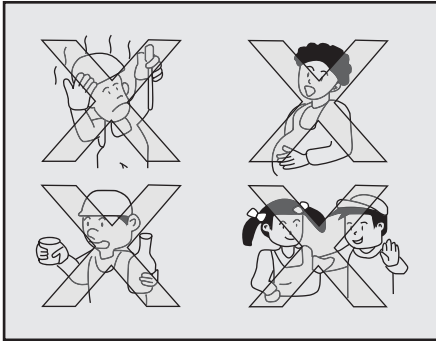

⚠ 경고

다음의 경우에는 운전하지 마십시오;

- 과로, 질병, 약물복용, 기타 이유로 작업에 집중이 안될 때
- 술을 마셨을 때
- 임신 중일 때
- 18세 미만의 미성년자

⚠ 경고

작업에 적합한 복장을 하십시오;

- 머리카락, 물수건, 허리에 수건을 감는 것은 금지하십시오. 안전모, 미끄럼 방지가 된 신발을 착용하고 작업에 적합한 보호구 등을 하고 간편하고 활동이 자유로운 복장으로 하십시오.

[지키지 않으면] 기계에 감긴다거나 미끄러져 떨어질 위험이 있습니다.

⚠ 경고

기계성능과 규격에 맞게 작업하십시오;

- 트랙터의 성능이나 규격에 맞는 작업기를 사용하십시오.

[지키지 않으면] 기계 손상이나 신체 장애를 입을 수 있습니다.

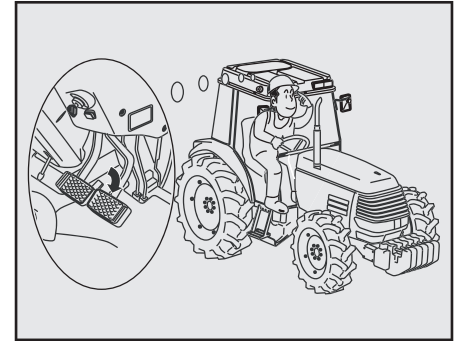
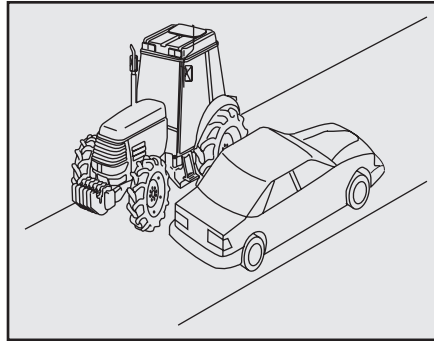
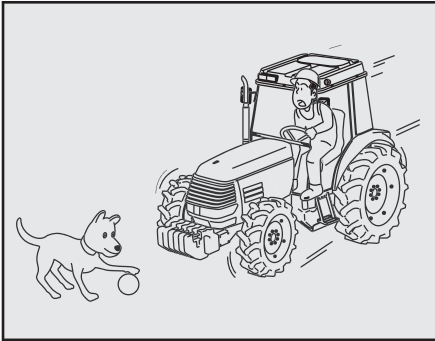

⚠ 경고

주위의 안전을 확인하고 천천히 출발하십시오;

- 주위의 안전을 확인하고 나서 엔진을 시동한 다음 천천히 출발하십시오.

[지키지 않으면] 상해사고를 일으킬 위험이 있습니다.

⚠ 경고

이동 시는 갓길에 주의하십시오;

- 도랑이 있는 농로나 양측이 경사진 농로에서는 갓길에 충분히 주의하십시오.

[지키지 않으면] 떨어지는 사고를 일으킬 위험이 있습니다.

⚠ 경고

이동 주행 시는 좌/우 브레이크 페달을 연결하십시오;

- 이동 주행 시는 반드시 좌/우 브레이크 페달을 연결시키십시오.

[지키지 않으면] 브레이크 조작 시 편브레이크가 작동하여 급선회나 전복의 위험이 있습니다.

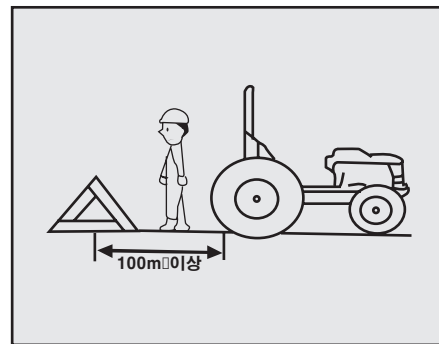
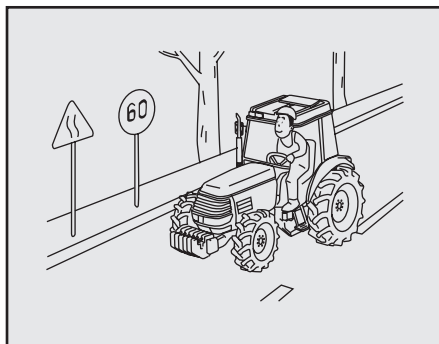
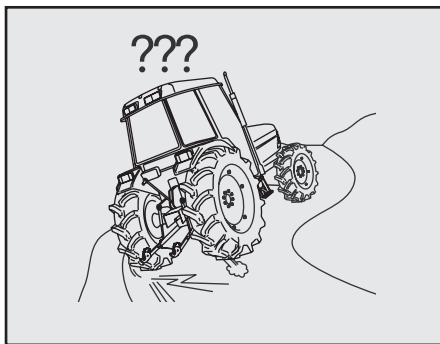

⚠ 경고

급한 출발, 정지, 선회 및 과속을 금지하십시오;

- 출발 및 정지는 천천히 하십시오. 선회할 때는 속도를 충분히 낮추어서 하십시오. 또한 언덕길, 커브가 많은 곳에서는 속도를 충분히 낮추십시오.

[지키지 않으면] 전복 등의 사고나 기계파손을 일으킬 위험이 있습니다.

⚠ 경고

도로주행을 할 때에는 도로교통법규를 반드시 준수하십시오;

- 도로 주행시는 관련법규를 지키고 안전모를 착용하십시오.
- 농기계 운전자는 고장이나 그 밖의 부득이한 사유로 도로에서 농기계를 운행할 수 없을 때에는 도로 이외의 안전한 장소로 이동하는 등의 필요한 조치를 취해야 합니다.

[지키지 않으면] 사고를 일으킬 위험이 있습니다.

⚠ 경고

도로주행 중 고장 발생 시 차량 고장표지판(비상용 삼각판)을 설치하십시오;

- 도로주행 중 고장 발생 시 자동차 관리법규 시행규칙에 따라 차량 고장표지판(비상용 삼각판)을 기계 후방 100m~200m 뒤쪽 도로상에 설치하십시오.

[지키지 않으면] 다중 차 추돌사고를 일으킬 위험이 있습니다.

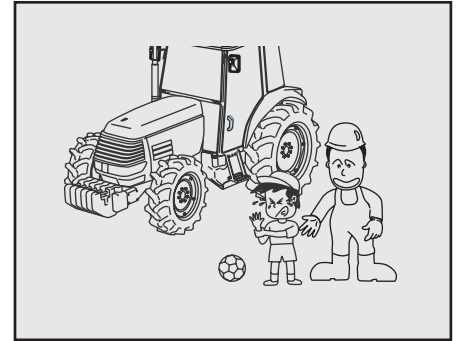
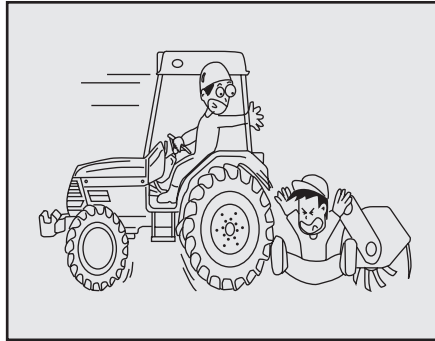
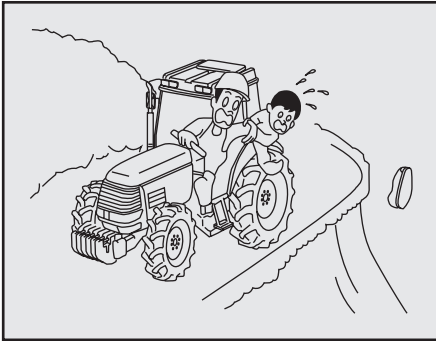

⚠ 경고

운전자 이외의 사람은 탑승을 금지하십시오;
 • 이 트랙터의 승차 정원은 한사람입니다. 운전자 이외의 사람은 탑승시키지 마십시오.
 • 특히 어린이를 탑승시키지 마십시오.
[지키지 않으면] 생각지 않은 사고를 일으킬 위험이 있습니다.

⚠ 경고

트랙터와 작업기 주변에 사람의 접근을 금지하십시오;
 • 트랙터를 이동시켜 작업기를 탈착할 때에는 트랙터 주위나 작업기 사이에 사람이 들어가지 않도록 하십시오.
[지키지 않으면] 상해사고를 일으킬 위험이 있습니다.

⚠ 경고

가까이에 어린이가 오지 않도록 하십시오;
 • 어린이에게 충분히 주의시키고 가까이 오지 않도록 하십시오.
[지키지 않으면] 상해사고를 일으킬 위험이 있습니다.

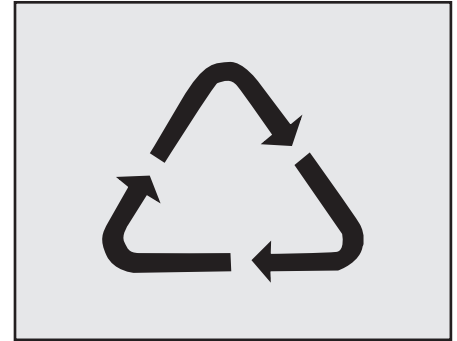

⚠ 경고

기계를 타인에게 빌려줄 때는 사용방법을 설명하십시오;

- 사용방법을 잘 설명하고 사용 전에 「사용설명서」를 반드시 읽도록 지도하십시오.

[지키지 않으면] 사망사고나 중대한 상해 및 기계 파손을 일으킬 위험이 있습니다.

⚠ 경고

농약을 안전하게 사용하십시오;

- 살균제, 제초제, 살충제, 농약, 쥐약 그리고 비료와 같은 농업용 화학약품은 주의 깊게 사용을 하지 않으면 인체와 자연 환경에 유해할 수 있습니다. 항상 농업용 화학약품은 효과적이고 안전하게 그리고 법적인 사용을 위하여 모든 라벨의 지시사항을 준수하십시오. 노출이나 상해의 위험을 줄여 주십시오.

⚠ 경고

폐기물 처리는 적법하게 하십시오;

- 폐기물을 잘못 처분함으로써 환경이나 생태계를 위협할 수 있습니다.
- 연료 및 오일을 뺄 때 새지 않는 용기를 사용하고 식품용기나 음료수 용기는 사용하지 마십시오. 잘못하여 마실 수 있습니다. 폐기물을 땅속에 묻거나 하수구 등에 버리지 마십시오.

⚠ 경고

폐기물 처리는 적법하게 하십시오;

- 트랙터에서 발생하는 유해한 폐기물은 연료, 냉각수, 브레이크액, 오일, 여과기 및 배터리 등입니다.
- 교환한 오일은 절대로 하천이나 하수도에 버리지 말고 전문 처리업자에게 의뢰하여 적절한 방법으로 처리하십시오.

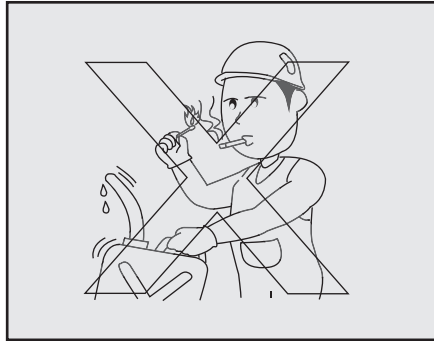

⚠ 경고

연료 보급 시에는 화기를 엄금하십시오;

- 연료 보급 시에는 담배불이나 성냥, 라이터 사용을 절대 금지하십시오.

[지키지 않으면] 화재로 인한 화상을 입을 위험이 있습니다.

⚠ 경고

연료 누유에 주의하십시오;

- 연료호스 및 파이프가 파손되면 연료가 누유될 수 있으므로 반드시 점검하십시오.

[지키지 않으면] 화재사고를 일으킬 위험이 있습니다.

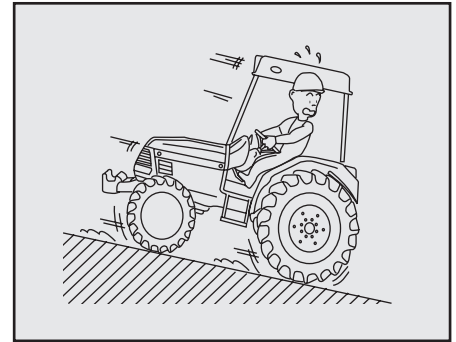
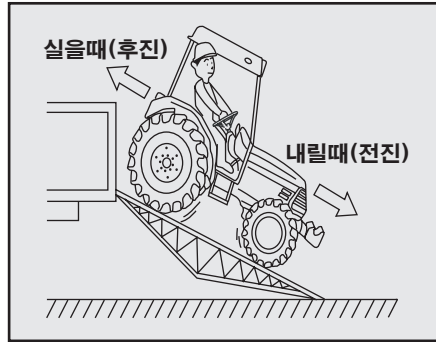
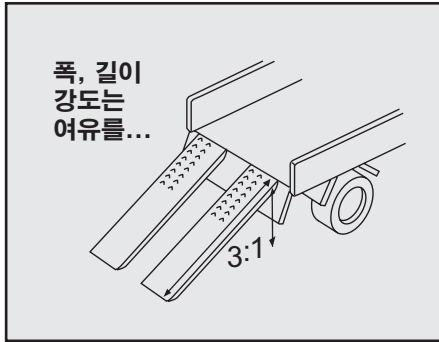

⚠ 경고

강도, 길이, 폭이 충분한 상차대를 사용하십시오;

- 싣고 내릴 때에는 평탄하고 안전한 장소에서 트랙터의 엔진을 끄고 주차브레이크를 걸어 주십시오. 사용하는 상차대는 폭, 길이, 강도가 충분하며 미끄러지지 않는 것을 사용하십시오.

[지키지 않으면] 낙하 등의 사고를 일으킬 위험이 있습니다 .

⚠ 경고

올라갈 때는 후진으로 하고 내려갈 때는 전진으로 하십시오;

- 트랙에 실을 때는 후진으로, 내릴 때는 전진으로 하십시오.

[지키지 않으면] 중심이 무너져 낙하 등의 사고를 일으킬 위험이 있습니다.

⚠ 경고

상차대 위에서 운전에 주의한다. ;

- 상차대 위에서 운전은 충분한 주의를 해서 하십시오. 클러치를 밟는다가 주변속, 부변속, 전후진레버를 「중립」 위치로 한다다가 하는 평소 습관 된 운전은 하지 마십시오.

[지키지 않으면] 기계가 미끄러져 내려가거나 떨어지는 등 사고를 일으킬 위험이 있습니다.

작업전 주의사항

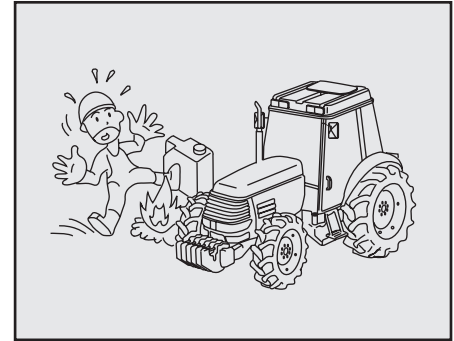
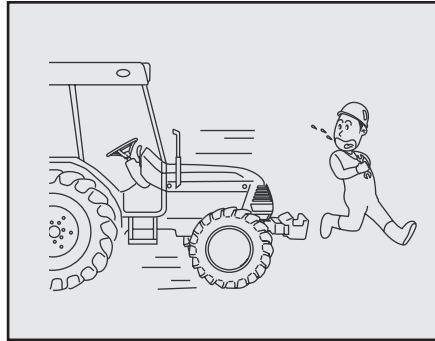
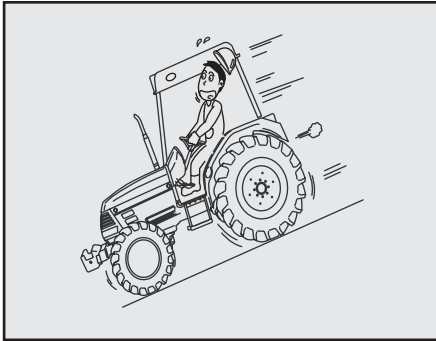

⚠ 경고

언덕길, 상차대 위에서의 변속을 금하십시오;
 • 언덕길이나 상차대 위에서는 변속하지 마십시오.
[지키지 않으면] 미끄러 내려져서 사고를 일으킬 위험이 있습니다.

⚠ 주의

점검 정비 중은 엔진을 정지하십시오;
 • 점검, 정비, 수리 또는 청소를 할 때는 반드시 엔진을 정지 시키십시오.
[지키지 않으면] 상해사고를 일으킬 위험이 있습니다.

⚠ 위험

주유, 급유는 엔진이 식고 난 후에 하십시오;
 • 엔진 운전 중이나 엔진이 뜨거울 때는 절대로 주유 급유를 하지 마십시오.
[지키지 않으면] 연료 등에 인화되어 화재를 일으킬 위험이 있습니다.



⚠ 위험

배터리 점검 시에는 화기를 엄금하십시오;
 • 배터리 점검 및 충전 시에는 화기를 피하십시오.

[지키지 않으면] 배터리 인화, 폭발 등으로 화상을 일으킬 위험이 있습니다.

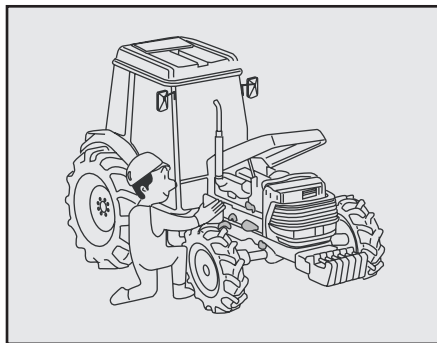

⚠ 위험

머플러 및 엔진 주변의 먼지는 깨끗이 청소하십시오;

- 머플러나 엔진 주변에 지푸라기, 먼지, 연료 등이 부착되어 있지 않는지 매일 작업 전에 점검하십시오.

[지키지 않으면] 화재사고를 일으킬 위험이 있습니다.

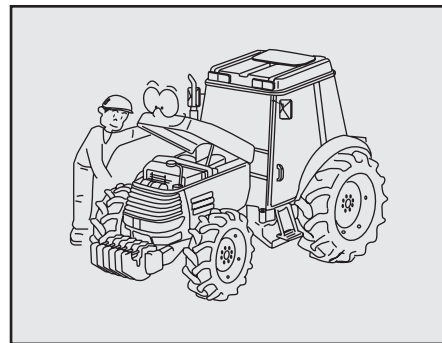

⚠ 경고

전기부품 코드를 반드시 점검하십시오;

- 배선코드가 다른 부품에 접촉되어 있지 않는지, 피복이 벗겨져 있거나 접촉부가 풀어져 있지 않는지 매일 작업 전에 점검하십시오.

[지키지 않으면] 합선에 의해서 화재사고를 일으킬 위험이 있습니다.

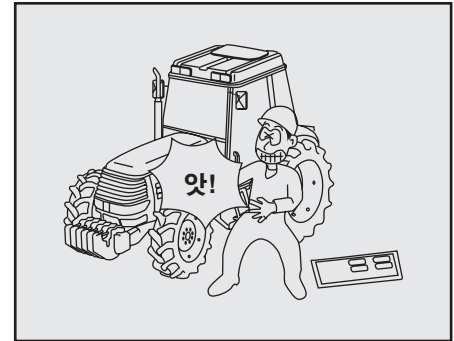
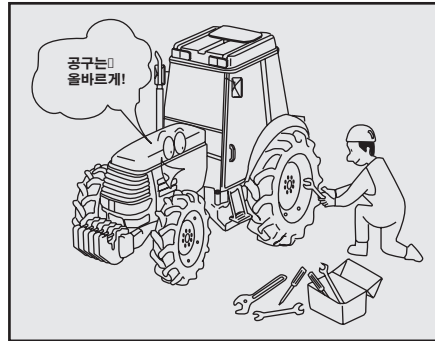

⚠ 주의

규정된 최대 공기압 이상으로 공기를 주입하지 마십시오.;

- 타이어에 공기를 주입할 때에는 규정된 최대 공기압 이상으로 공기를 넣지 마십시오. (적정공기압 5-19페이지 참조)

[지키지 않으면] 타이어가 파열되어 상해사고를 일으킬 위험이 있습니다.

⚠ 주의

목적에 맞는 공구를 올바르게 사용하십시오;

- 점검 정비에 필요한 공구류는 적절하게 관리하고 목에 맞는 공구를 올바르게 사용하십시오. 또한 점검 조정에 필요한 공구는 트랙터에 항상 준비하십시오.

[지키지 않으면] 정비 불량으로 사고날 위험이 있습니다.

⚠ 주의

커버류는 반드시 장착하십시오;

- 점검정비 등으로 탈거한 커버류는 반드시 장착하십시오.

[지키지 않으면] 기계에 감기거나 상해사고를 일으킬 위험이 있습니다.



⚠ 주의

배터리를 부착하거나 탈거할 때에는 순서를 지킨다;

- 배터리 부착할 때는 (+) 단자를 먼저 부착하고 탈거할 때에 (-) 단자를 먼저 탈거하십시오.

[지키지 않으면] 합선에 의해서 화상이나 화재사고를 일으킬 위험이 있으며 감전사고를 일으킬 수 있습니다.

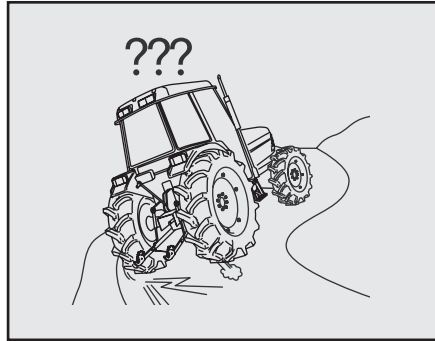

⚠ 경고

브레이크 핸들을 반드시 점검하십시오;

- 브레이크가 잘 듣지 않거나 편브레이크 작동 및 핸들이 현저하게 흔들리거나 풀어져 있지 않는지 점검하십시오.

[지키지 않으면] 상해사고를 일으킬 위험이 있습니다.

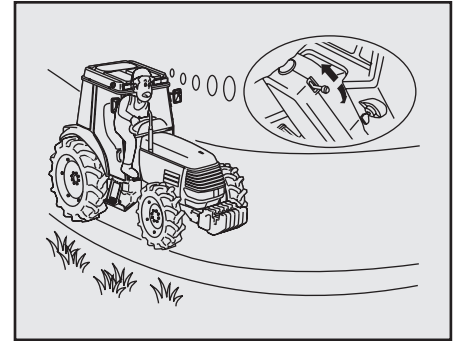

⚠ 경고

핸들 조작 시 틸트 핸들레버 및 텔레스코픽 손잡이를 고정시키십시오;

- 핸들 조절 시 이의는 반드시 틸트 핸들레버 및 텔레스코픽 손잡이를 "없음, 고정" 위치로 고정시키십시오.

[지키지 않으면] 가고자 하는 방향으로 선회되지 않아서 사고가 일어 날 위험이 있습니다.

작업 중 주의사항

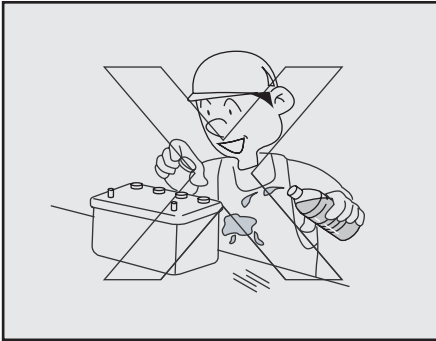

⚠ 위험

배터리 액은 몸에 묻지 않도록 하십시오;

- 배터리 액이 몸이나 옷에 묻지 않도록 하십시오. 만일 묻었을 때는 즉시 물로 씻어 주십시오.

[지키지 않으면] 화상을 입거나 옷이 떨어질 위험이 있습니다.



⚠ 경고

점검 정비를 하십시오;

- 기계 사용전, 후에는 반드시 점검 정비를 하십시오. 특히 클러치, 브레이크, 레버 등의 조종장치는 확실히 작동되도록 점검 정비를 하십시오.

[지키지 않으면] 사고, 부상, 기계고장을 일으킬 위험이 있습니다.

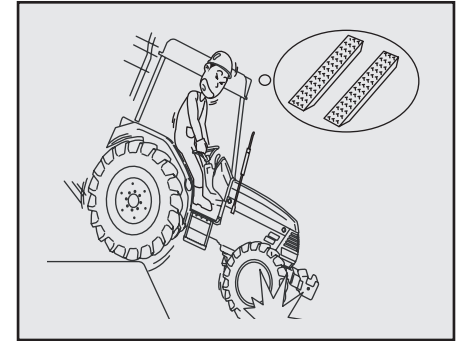

⚠ 경고

도량 및 독을 건널 때는 상차대를 사용하십시오;

- 포장 출입 시 도량, 독을 넘을 때나, 연약한 장소를 통과할 때는 반드시 상차판을 사용하십시오. 상차판은 폭, 길이, 강도가 기계에 적합한 것을 사용하십시오.

[지키지 않으면] 미끄러지거나 전복에 의한 사고를 일으킬 위험이 있습니다.

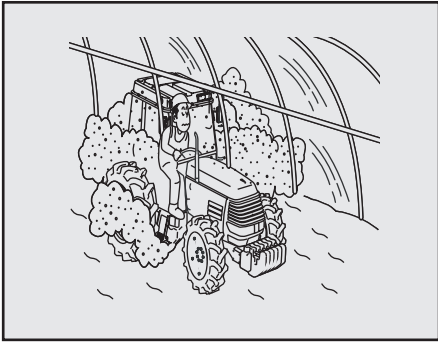

⚠ 경고

하우스 내에서의 작업은 환기를 충분히 하십시오;

- 배기가스가 차지 않도록 충분히 환기 시키십시오.

[지키지 않으면] 배기가스 중독을 일으켜서 사망 사고를 일으킬 위험이 있습니다.

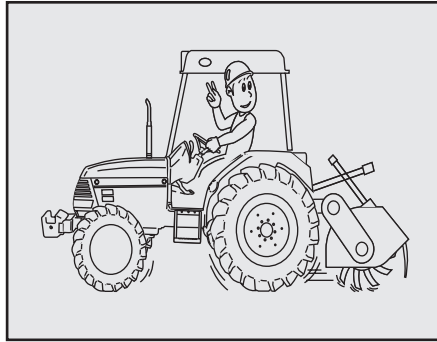

⚠ 경고

옆 눈질, 손을 놓고는 운전하지 마십시오;
[지키지 않으면] 상해사고를 일으킬 위험이 있습니다.

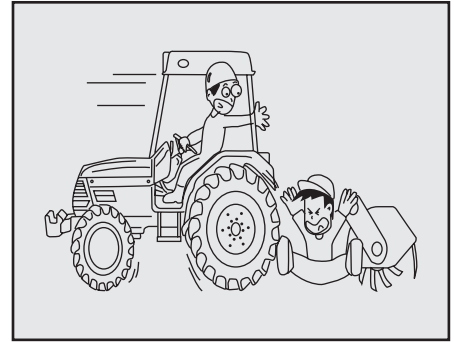

⚠ 경고

트랙터와 작업기 주변에 사람의 접근을 피하십시오;

- 트랙터를 이동시켜 작업기를 탈착할 때는 트랙터 주위나 작업기 사이에 사람이 들어가지 않도록 하십시오.

[지키지 않으면] 상해사고를 일으킬 위험이 있습니다.

사용후 주의사항

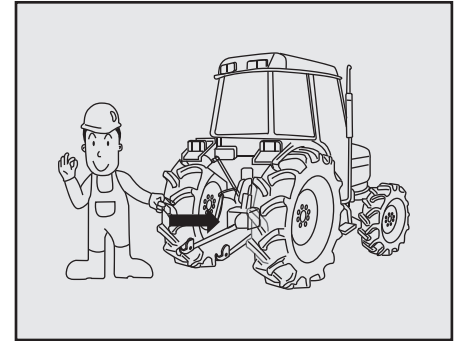
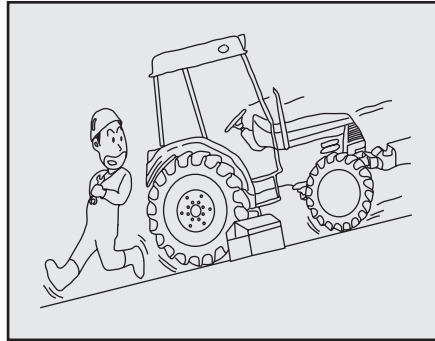
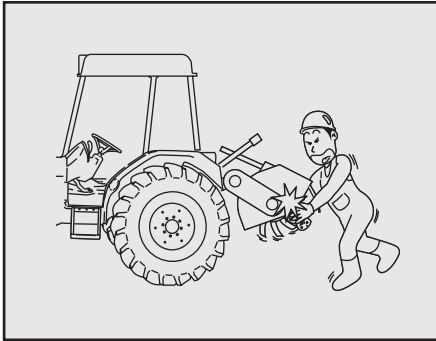

⚠ 경고

로터리에 감긴 풀 등을 제거할 때는 엔진을 정지하십시오;

- 경운날에 감긴 풀 등을 제거 시 엔진을 정지시키고 작업기가 내려가지 않도록 유량조절 다이얼을 잠궈 주십시오.

[지키지 않으면] 기계에 감긴다든가 작업기의 하강으로 중상을 입을 위험이 있습니다.

⚠ 경고

점검 정비는 평탄하고 안정된 장소에서 한다;

- 교통의 위험이 없고 기계가 움직이지 않는 평탄하고 안정된 장소에서 트랙터의 앞, 뒤바퀴에 고임목을 설치하고 나서 점검 정비를 하십시오.

[지키지 않으면] 기계 전복 등 예기치 않는 사고를 일으킬 위험이 있습니다.

⚠ 주의

사용하지 않는 PTO 축에는 커버를 씌우십시오;

- PTO 축을 사용하지 않을 때에는 그리스를 바르고 커버를 씌우십시오.

[지키지 않으면] 감기거나 상해사고를 일으킬 위험이 있으며 산화로 인한 조인트 조립시 어려움이 발생할 수 있습니다.

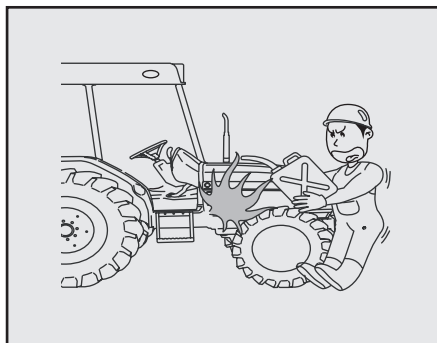

⚠ 주의

점검 정비는 과열된 곳이 충분히 식은 다음에 하십시오;

- 머플러나 엔진 등 과열부가 충분히 식은 다음 점검 정비를 하십시오.

[지키지 않으면] 화상을 입을 위험이 있습니다.

⚠ 주의

주유, 급유는 엔진이 식고 난 다음 하십시오;

- 엔진 회전 중이나 엔진이 뜨거울 때는 절대로 주유, 급유를 하지 마십시오.

[지키지 않으면] 연료 등에 인화되어서 화재를 일으킬 위험이 있습니다.

⚠ 주의

고압오일에 주의하십시오;

- 유압 커플링이나 호스가 풀어지거나 손상이 없는가를 확인하고 커플링이나 호스를 풀기전에는 유압회로내의 압력을 없애 주십시오.

[지키지 않으면] 고압오일은 피부를 손상시킬 수 있으며 상해사고를 일으킬 위험이 있습니다.

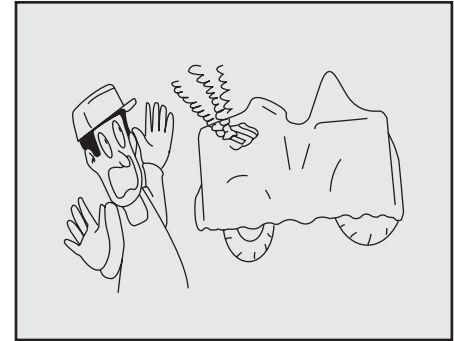
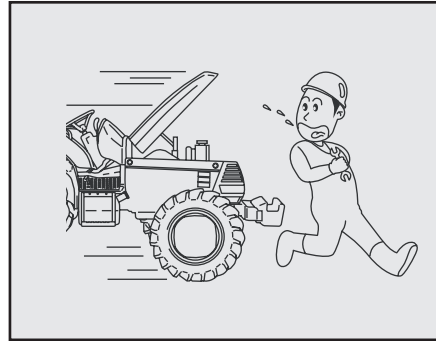
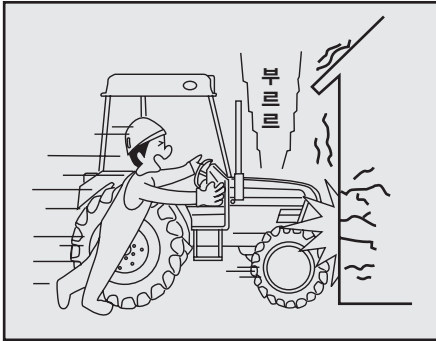

⚠ 경고

엔진시동 시는 반드시 운전석에 앉아서 주위의 안전을 확인하십시오;

- 엔진시동 시는 반드시 운전석에 앉아 의자 위치와 주위를 확인하십시오.

[지키지 않으면] 예기치 않는 사고를 일으킬 위험이 있습니다.

⚠ 주의

점검 정비 중에는 엔진을 정지하십시오;

- 점검 정비, 수리 또는 청소를 할 때는 반드시 엔진을 끄고 나서 하십시오.

[지키지 않으면] 기계가 움직이는 등 상해 사고를 일으킬 위험이 있습니다.

⚠ 경고

기대 커버는 기대가 충분히 식고 나서 씩으십시오;

- 기계에 커버를 씌울 때는 머물러나 엔진이 충분히 식고 난 다음 씌우십시오.

[지키지 않으면] 화재사고를 일으킬 위험이 있습니다.

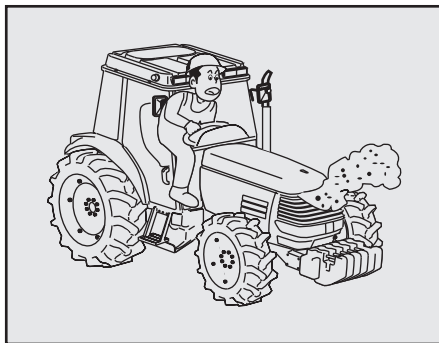
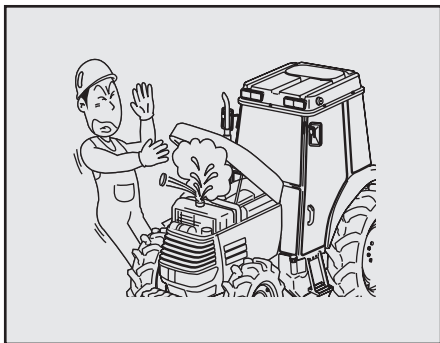

⚠ 경고

라디에이터가 뜨거울 때는 캡을 열지 마십시오;

- 라디에이터가 과열되어 있을 때는 절대로 라디에이터 캡을 열지 마십시오.

[지키지 않으면] 뜨거운 물이 튀어서 화상을 일으킬 위험이 있습니다.

⚠ 경고

머플러, 엔진 주위의 먼지를 치우십시오;

- 머플러나 엔진 주변에 지푸라기, 먼지, 연료 등이 부착되어 있지 않는지 매일 작업 전에 점검하십시오.

[지키지 않으면] 화재사고를 일으킬 위험이 있습니다.

⚠ 주의

머플러의 고온에 주의하십시오;

- 운전 중 및 엔진정지 직후의 머플러는 고온이므로 접촉되지 않도록 하십시오.

[지키지 않으면] 화상을 입을 위험이 있습니다.

장기보관 시 주의사항

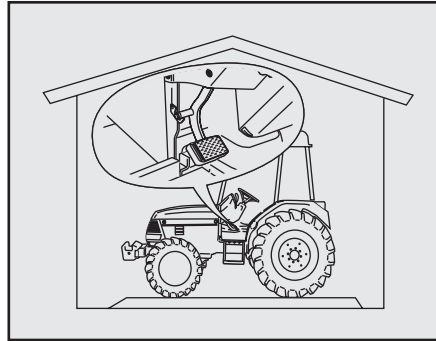
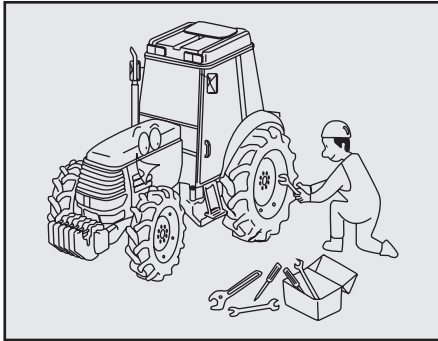

1

⚠ 주의

작업 후 고장난 부분은 즉시 수리하십시오;
 • 고장난 부분이 있으면 곧바로 수리, 교환하십시오.
 - 볼트나 너트가 느슨하면 즉시 조이십시오.
[지키지 않으면] 정비불량으로 예상치 못한 사고가 발생할 수 있습니다.

⚠ 주의

장기보관 시는 클러치를 끊어 주십시오;
 • 장기간 보관 시는 반드시 클러치 페달을 고정 「OFF」 상태로 하십시오.
[지키지 않으면] 클러치가 끊어지지 않아서 사고를 일으킬 위험이 있습니다.

⚠ 경고

장기보관 시는 배터리와 키를 빼 내십시오;
 • 각 부위를 물로 깨끗이 씻고 평탄한 장소에서 장기간 사용하지 않고 보관할 경우는 배터리를 떼어 내고 키를 뽑아서 보관 하십시오.
[지키지 않으면] 배터리 방전으로 인하여 배터리의 내구성이 떨어지며 재사용 시 시동이 걸리지 않을 수도 있습니다.

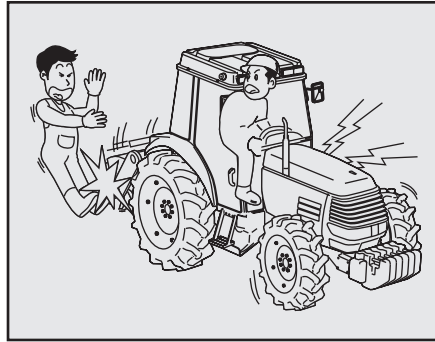
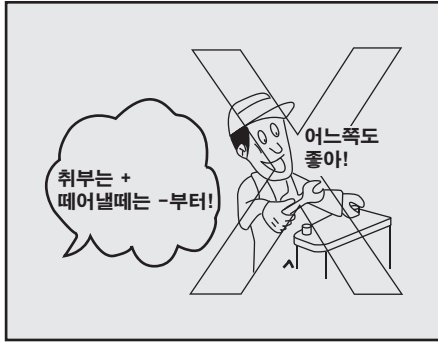

⚠ 주의

배터리를 탈거하고 부착 할 때는 올바른 순서로 하십시오;

- 배터리를 장착할 때는 (+) 단자를 먼저 장착하고 탈거할 때는 (-) 단자부터 떼어 탈거하십시오.

[지키지 않으면] 합선 등으로 화재사고를 일으킬 위험이 있습니다.

⚠ 경고

엔진 시동 시는 작업기를 내려 놓았는지 확인하십시오;

- 엔진 시동 시는 컨트롤레버 「최하」 로 하여 작업기가 내려가 있는가를 확인 하십시오.

[지키지 않으면] 작업기가 갑자기 내려가서 상해사고를 일으킬 위험이 있습니다.

⚠ 주의

정기 점검 정비를 받으십시오;

- 시준 종료 후에는 정기 점검을 받으십시오.
- 부품(배터리 등) 또는 기계를 폐기할 때는 대리점에 문의하십시오.

[지키지 않으면] 정비불량에 의한 사고나 기계고장을 일으킬 위험이 있습니다.

기타 주의사항

⚠ 경고

작업자(수요자)가 조정 및 정비를 해서는 안되는 사항;

- 엔진 연료분사 펌프의 분사량 및 분사시기
- 유압계통(안전밸브, 유압펌프, 브레이크 밸브, PST 실린더, SCV 밸브)의 조정 및 정비

[지키지 않으면] 상기 부품의 조정 및 정비는 필히 구입 대리점, 농협, 영업소에서 협의 후 행하여 주십시오. 임의 조정 및 정비로 인하여 고장 및 이상 발생 시 사망사고나 중대한 상해, 기계파손을 일으킬 위험이 있으며, 보증의 대상이 되지 않을 수 있으니 주의하십시오.



⚠ 주의

기계의 개조를 금하십시오;

- 순정부품 이외나 지정 이외의 부속장치를 사용하지 않도록 하십시오. 개조를 하지 마십시오.

[지키지 않으면] 사고, 부상, 기계 고장을 일으킬 위험이 있습니다. 개조로 인한 기계 고장 시 보증의 대상이 되지 않을 수가 있으니 주의하십시오.



⚠ 경고

작업기를 부착했을 때는 선회에 주의하십시오;

- 작업기에 따라서 전체 길이가 매우 길게 될 수가 있으므로 선회 시는 주위의 사람이나 물건에 주의하십시오.

[지키지 않으면] 작업기가 충돌하거나 상해사고를 일으킬 위험이 있습니다.

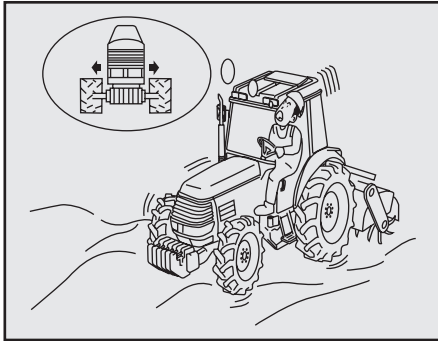

⚠ 경고

경사지나 견인작업을 할 때는 바퀴간 거리 (좌/우 타이어 사이 폭)를 넓게 하십시오;
[지키지 않으면] 전복사고를 일으킬 위험이 있습니다.



⚠ 경고

트레일러를 견인할 때는 주의하십시오;
 • 트레일러 측의 브레이크와 트랙터의 브레이크를 연동시키십시오. 또한 언덕길에서의 변속은 삼가하십시오.
[지키지 않으면] 상해사고를 일으킬 위험이 있습니다.

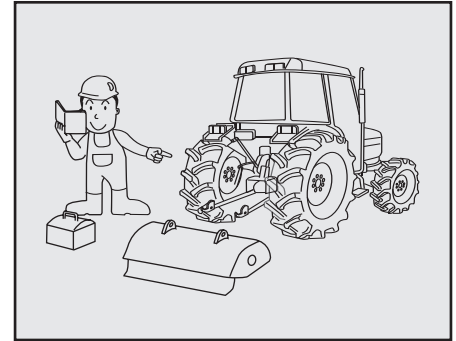

⚠ 경고

트랙터에 작업기를 장착할 때는 작업기의 사용설명서를 반드시 읽으십시오;
 • 트랙터에 작업기를 장착할 때는 사전에 반드시 작업기의 사용설명서를 잘 읽어 주십시오.
[지키지 않으면] 상해사고나 기계파손을 일으킬 수 있습니다.

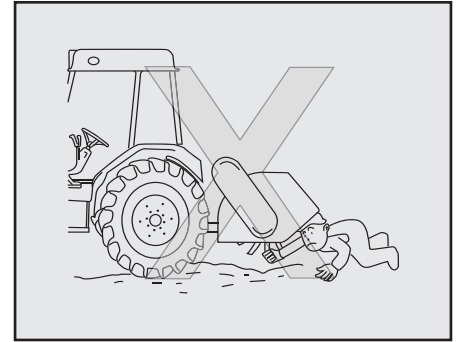
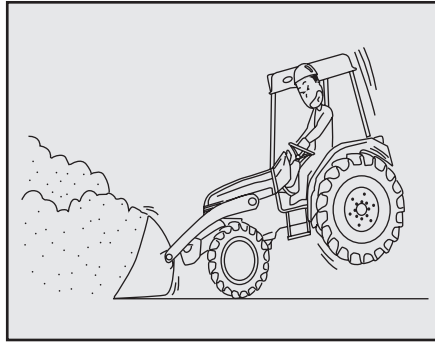
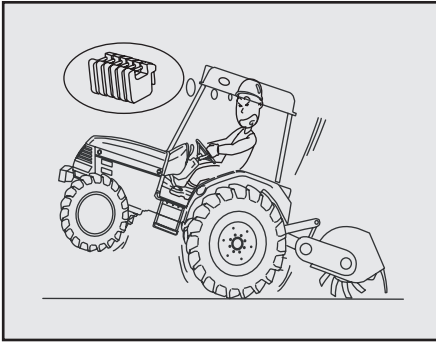

⚠ 경고

무거운 작업을 장착할 때는 웨이트로 밸런스를 잡으십시오;

- 무거운 작업을 장착할 때는 앞쪽에 밸런스 웨이트를 달아서 밸런스를 유지 시키십시오.

[지키지 않으면] 중심이 흐트러져서 사고를 일으킬 위험이 있습니다.

⚠ 경고

로더 작업 시는 전후 밸런스에 주의하십시오;

- 로더 작업 시 어느 한쪽의 밸런스가 치우치지 않도록 웨이트 또는 작업을 장착하십시오.

[지키지 않으면] 균형을 잃어버려 전복사고를 일으킬 위험이 있습니다.

⚠ 경고

작업기 아래에 들어간다든가 발을 넣지 마십시오;

- 작업기 아래에 들어 가거나 발을 넣지 마십시오.

[지키지 않으면] 작업기가 떨어지면 상해사고를 일으킬 위험이 있습니다.

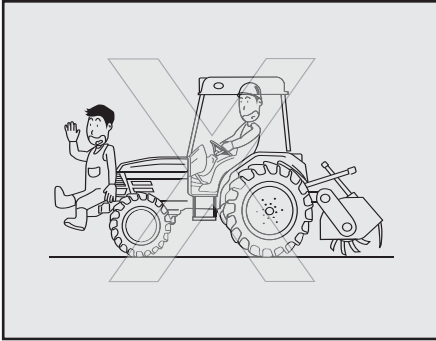

⚠ 경고

사람이나 물건을 웨이트 대신 사용하지 마십시오;

- 밸런스 웨이트 대신에 사람이나 물건을 신지 마십시오. 작업기에 맞는 순정 밸런스 웨이트를 사용하십시오.

[지키지 않으면] 상해사고를 일으킬 위험이 있습니다.

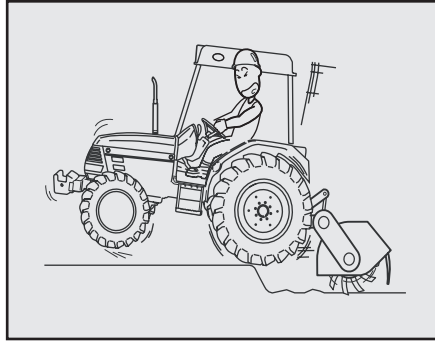

⚠ 경고

로터리 작업 시는 밀려나감에 주의하십시오;

- 지반이 연약하거나 돌이 많은 곳에서는 로터리를 천천히 내려서 지면에 닿게 하십시오. 회전하는 경운날의 힘에 의해 기계가 생각하지 않은 방향으로 밀려 나갈 수 있습니다.

[지키지 않으면] 상해사고를 일으킬 위험이 있습니다.

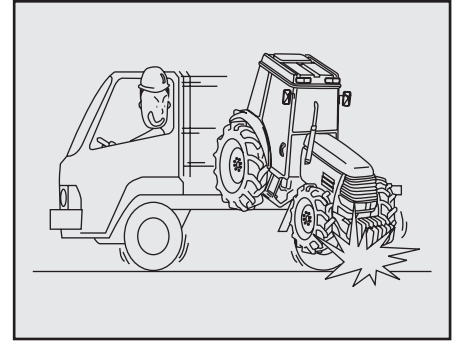

⚠ 경고

로프로 트럭에 확실히 고정시키십시오;

- 트럭에 싣고 이동할 때는 주차브레이크를 걸고 기어를 넣고 충분한 강도를 갖춘 로프로 트럭에 고정시키십시오.

[지키지 않으면] 적재함에서 트랙터가 떨어져 사고를 일으킬 위험이 있습니다.

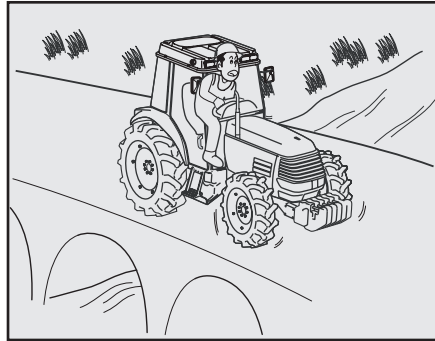
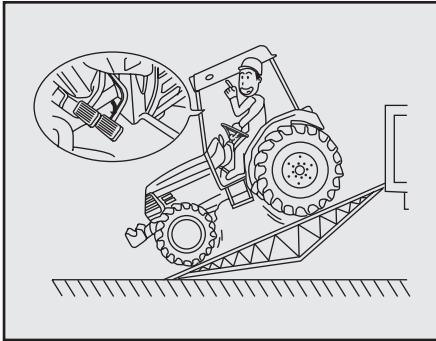

▲ 위험

신고 내릴 때는 좌/우 브레이크 페달을 연결시키십시오;

- 신고 내릴 때는 반드시 좌/우 브레이크 페달을 연결시키십시오.

[지키지 않으면] 긴급 시 브레이크 조작을 할 때 편브레이크가 작동되어 떨어질 위험이 있습니다.

! 경고

선회 시는 차동 고정을 해제하십시오;

- 반드시 차동 고정을 해제하고 나서 선회하십시오.

[지키지 않으면] 중심을 잃어 전복될 위험이 있으며 상해를 일으킬 수 있습니다.

! 경고

견인작업은 반드시 드로우바를 사용하십시오;

- 견인작업은 반드시 드로우바를 사용하십시오. 톱링크나 하부링크 등으로는 절대로 견인하지 마십시오.

[지키지 않으면] 전복사고를 일으킬 수 있습니다.

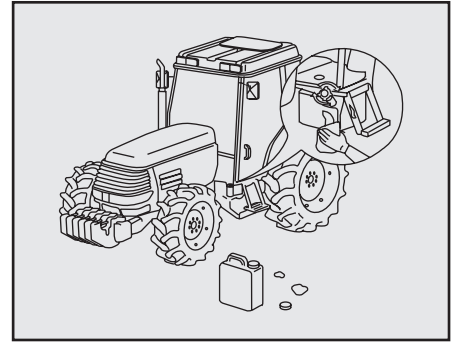
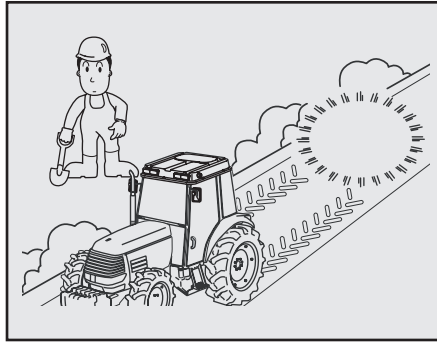
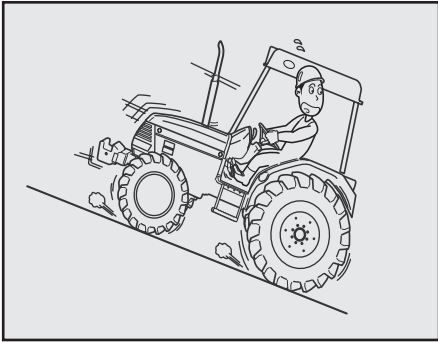

⚠ 경고

언덕길 위에서는 평소 습관성 운전은 하지 마십시오;

- 언덕길 위에서는 주의해서 주행하십시오. 클러치를 밟거나 주변속, 부변속, 전후변속을 「중립」 위치로 하는 등 평소의 습관성 운전은 하지 마십시오.

[지키지 않으면] 미끄러져 내려져서 떨어지는 등의 사고를 일으킬 위험이 있습니다.

⚠ 경고

기계에서 떠날 때는 평탄지에서 엔진을 끄십시오 ;

- 기계를 떠날 때는 평탄하고 안정된 장소에서 엔진을 끄고 반드시 주차브레이크를 걸어 주십시오. 또한 작업기를 지면에 닿게 하십시오.

[지키지 않으면] 트랙터가 움직여서 사고를 일으킬 위험이 있습니다.

⚠ 경고

연료캡을 닫고 흘린 연료는 닦으십시오;

- 연료를 보급한 다음은 연료 캡을 확실히 잠그고 흘린 연료는 깨끗이 닦아 주십시오.

[지키지 않으면] 화재사고를 일으킬 위험이 있습니다.

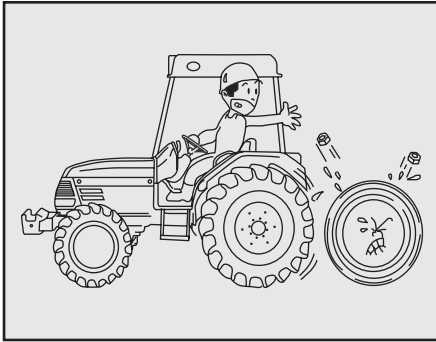

⚠ 경고

작업기 지정 PTO 회전을 지키십시오;

- 저속용의 작업기를 고속용으로 사용하지 마십시오. 지정 PTO 회전속도를 꼭 지키십시오.

[지키지 않으면] 작업기 작동이 나빠지고 사고나 기계파손이 일어납니다.

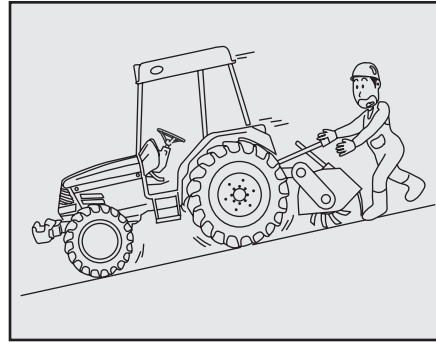

⚠ 경고

작업기의 탈착은 평탄한 장소에서 하십시오;

- 작업기의 탈착은 평탄하고 안정된 장소에서 하십시오. 야간에는 적절한 조명을 사용하십시오.

[지키지 않으면] 사고를 일으킬 위험이 있습니다.

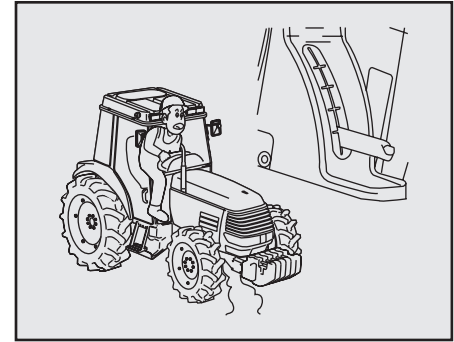

⚠ 주의

난기운전 중은 주차브레이크를 걸어 주십시오;

[지키지 않으면] 트랙터가 움직여서 사고를 일으킬 위험이 있습니다

안전명판 부착위치

안전하게 작업하기 위해 안전명판의 부착위치를 나타낸 것입니다.

안전명판은 항상 손상이 없도록 유지하고 또한 훼손, 분실한 경우는 새로운 것으로 교체 부착하여 주십시오.

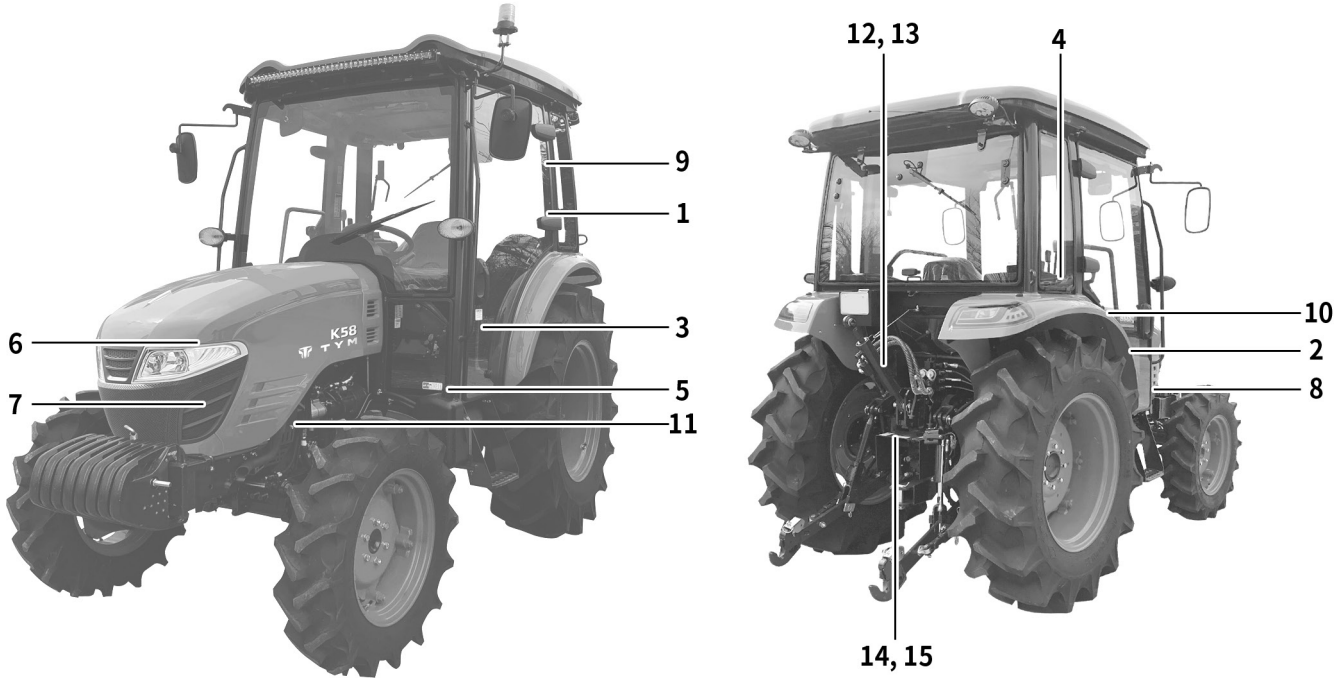

안전명판내용

(1) 부품번호: TA00028326A

주의

연진 요일

1. 사용전에 유압을 점검하고 부속에는 오염물질이 없습니다.
2. 용접용 케이블이 다른 유압용 케이블과 혼용되지 않습니다.

냉각수

1. 모든 영크의 냉각수 양을 점검하고 부속에는 오염물질이 없습니다.
2. 냉각수 주입은 보조용으로 합니다.
3. 영크의 LOW 레벨이 있는지, 온도계의 수위를 보고 FULL 레벨까지 물을 주입하십시오.
4. 저온의 물을 사용하지 않습니다.
5. 영크에 부속제를 넣지 않습니다.
6. 영크에 부속제를 넣지 않을 경우 시동 후 반드시 10분 이상은 영크로 돌려줍니다.

연료 필터

1. 유압용 연료 필터는 200cc 이하의 용량을 즉시 교체하십시오.
2. 필터는 최소 100 시간마다 교체하여 교체하십시오.
3. 연료 필터를 교체할 때에는 반드시 안전장비를 착용하고 교체하십시오.

에어클린러

1. 에어클린러는 200시간마다 교체하십시오.
2. 100시간 ~ 200시간 범위 범용유를 교환하십시오.

연료의 공기 배기

1. 공기 배기내용에 따라서 수행하십시오.

주차브레이크 사용법



○ 주차브레이크의 레버를 작동 및 해제 할 경우는 먼저 브레이크 케이블을 점검 및 확인하십시오.

주의



○ 각부 작동레버의 끝조각은 상태를 점검 후 반드시 주의하십시오.

경사시 출발 주의 명판

1. 브레이크의 확인고정을 반드시 확인하십시오.
2. 경사시 출발시 브레이크 레버를 받고 전후레버를 완전히 잠금하십시오.
3. 브레이크가 전진하여는 순간 브레이크를 놓아 주십시오.
4. 브레이크가 전진하기전에 브레이크를 놓으면 트랙 차가 후진으로 되므로 피드백 세팅이 발생할 위험이 있습니다.

(2) 부품번호: TTE4500000B4

주의

 **사용전에 취급설명서를 잘 읽어서 안전하고 올바른 작업을 하십시오.**

시동

- 안전장치, 안전커버는 소정의 위치에 유지하여 안전한 작업을 하십시오.
- 엔진 시동시나 기계를 조작할 때는 반드시 주위에 사람이 없는가를 확인하십시오.
- 엔진 시동하는 반드시 의자에 앉아서 하십시오. 그리고 작동장치, 레버, 스위치류는 전부 '정지' 또는 '중립' 위치로 하십시오.

운전

- 트랙이나 작업기 위에는 사람을 태우지 마십시오. 운전자 이외의 승차는 매우 위험합니다.
- 트랙의 위험이 있는 운전은 하지 마십시오.
- 트랙에서 떠날 때는 반드시 작업기를 땅에 닿게 내리십시오. 레버류는 '중립' 위치로 하고 주차 브레이크를 걸고 키를 빼십시오.
- PTO에 카드 위에는 올리리지 마십시오. 올리질 경우는 상태를 점검 하십시오.

정비

- 작업기(바드)를 할 때는 엔진을 끄고 기계가 움직이지 않도록 하십시오.
- 로로 주행을 할 때는 도로 운송법규를 꼭 지켜하십시오.

TTE4500000B4

(3) 부품번호: TTL4080000B4

주의

1. 주행시에는 반드시 출입문을 닫아 유리가 파손되지 않도록 주의 하십시오.
2. 야간 도로 주행시 작업등을 점등하면 위험하므로 소등하여 주십시오.
3. 와이퍼 작동시 물이 충분하지 확인하여 물이 부족하면 보충한 다음 사용하십시오.

TTL4080000B4

(4) 부품번호: TA00028325A

경고

- 실내에서 에어콘을 켜놓고 장시간 작업 시 실내 공기가 순환되지 않으므로 주기적으로 실내 공기를 환기시켜 주십시오.
- 에어콘을 켜 놓고 작업 시 질식 할 위험이 있으니 절대 금합니다.

주의

도둑에 대한 위험설명서를 숙지하고 연료, 냉각수, 윤활유등을 반드시 점검하십시오.

시동

1. 시동 요일의 단자를 확인하여 사용하시오.
2. 시동 후에 기어가 풀릴때 즉시 시동을 가십시오.
3. 트랙에 사람이 걸리면 즉시 엔진을 정지하십시오.
4. 시차 전후는, 언박싱 및 PTO(연속)는 반드시 풀 또는 중립위로 하십시오.
5. 엔진이 켜진후에는 수평면 위에 유지하여 안전한 작업을 하십시오.
6. 엔진 시동시나 기계를 조작할 때는 반드시 주위에 사람이 없는가를 확인 하십시오.
7. 주차 브레이크를 걸고 주변속 및 PTO(연속)를 중립으로 하십시오. 제동은 필요시 시동을 걸고 운전자가 컨트롤 하십시오.
8. 엔진이 가동 중에 레버로 한 상태를 유지하고 언더기 레오스이드 피달렛 벨크가 저지된 즉시 START 위치로 하십시오.

운전

1. 앞시차 혹은 요일이 상한 곳에서 회전할 경우 속도를 줄여십시오.
2. 급감속을 내리길 때에는 차가기어를 사용하고 급속을 방지 하십시오.
3. 전방의 위험이 있는 상황은, 도랑, 커튼, 계단, 좁은 도로에서 운전하지 마십시오.
4. 급감속시 운행을 하는 후진으로 운전하십시오.
5. 주차에는 브레이크(피달렛) 사용은 언박싱 후 처음 정지를 시행하지 마십시오.
6. 주차하는 작업기 위에는 사람을 태우고 마십시오. 운전자 이외의 승차는 매우 위험합니다.
7. PTO에 카드 위에는 올려 하지 마십시오.
8. 풀이 걸고 상태를 점검 하십시오.
9. 급정지, 급브레이크, 급회전을 하지 마십시오.
10. 엔진 정지후에는 기어변속기 정지된 후 하십시오.

정비

1. 작업시에는 작업자 이외의 사람 특히 어린이(아울렛)는 조끼 띠고 뒤에 앉아서 하십시오.
2. 하이드라umatic 동력장치 부품을 점검 하지 마십시오.
3. 로터나 주차는 반드시 작업기를 지면에 내리고, 엔진을 정지시켜 주십시오.
4. 경사면에 주차는 후차 브레이크를 걸고 전후레버를 잠금 해야 주십시오.
5. 1차정지에는 반드시 엔진을 정지 하십시오.
6. 작동중을 정비 할 때는 반드시 안전장비를 해제하지 마십시오.
7. 정지는 숙달된 사람이 할 수 있도록 아래 정하는 상태로 정하십시오.
8. 피드백이 발생하면, 물이 고여있을때는 반드시 일렉트릭을 제거 한 다음 주십시오.
9. 도로 주행을 할 때는 도로 운송법규를 꼭 지켜하십시오.

주의

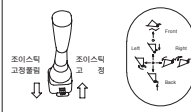

- 로터를 사용하지 않을 때는 조이스틱 엔진 고정용 띠를 고정하십시오.

1

(5) 부품번호: TTE4580000A4

	⚠ 위험
	<p>원인될 수 있는 손상과 치명적인 상해로부터의 방지</p> <ul style="list-style-type: none"> • 시동 단자를 단락시켜 시동하는 것을 금지하여 안전 스위치를 확인하여 주십시오. • 정상적인 시동 횟수에 있지 않을 때는 기아가 풀린 채로 시동되고 움직입니다. • 운전자는 운전석에서 변속레버와 PTO의 OFF상태를 확인하여 주십시오. • 차량 안에서 시동을 금지합니다.

(6) 부품번호: CEK3330000A4

⚠ 위험		<ul style="list-style-type: none"> ● 고온시에는 캡을 열지 말아 주십시오. ● 고온의 냉각수가 분출되어 화상을 입을 위험이 있습니다. <p style="text-align: right; font-size: small;">CEK3330000A4</p>
-------------	---	---

(7) 부품번호: TA00025169A

취급 주의
 <ol style="list-style-type: none"> 1. 냉각수 보충은 보조탱크에서 해 주십시오. 2. 냉각수가 LOW 위치 이하에 있을 때는 화살표 위치까지 보충해 주십시오. <p style="text-align: right; font-size: small;">TA00025169A</p>

(8) 부품번호: TTE4570000B4

⚠ 주의		<p>머플러 고온에 주의 접촉되면 화상을 입을 위험이 있습니다.</p> <p style="text-align: right; font-size: small;">TTE4570000B4</p>
-------------	---	---

(9) 부품번호: TTE4590000C4

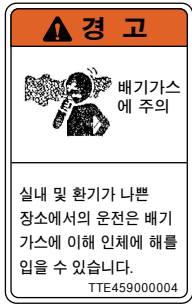

(10) 부품번호: TTE4530000B4



(11) 부품번호: CEK2420000A4



(12) 부품번호: TA00016786A

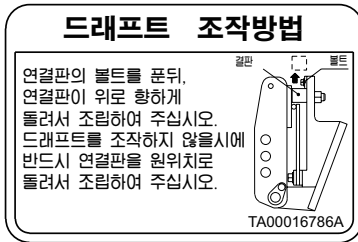

(13) 부품번호: TTE4560000C4

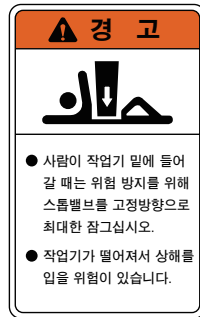

(14) 부품번호: TTE4520000A4

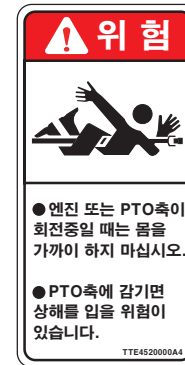

(15) 부품번호: TTE4510000B4

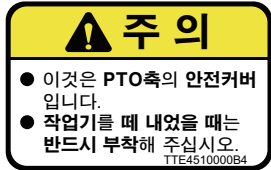

안전명판 관리 유의사항

트랙터에는 안전한 작업을 하기 위해 안전주의 명판이 부착되어 있습니다. 각 명판에 지시한 내용을 숙지하고 다음 사항을 준수하십시오.

주의

- 항상 깨끗이 유지관리하고 손상되지 않도록 유의하십시오. 만약 명판이 오염되었을 경우에는 비눗물로 세척하고 부드러운 헝겊으로 닦으십시오.
- 신너나 아세톤 같은 용제를 사용하면 명판의 내용이 사라질 수 있으므로 삼가주십시오.
- 고압세척기로 세차하면 고압수에 의해 명판이 떨어질 수 있으므로 명판에 직접 가지 마십시오.

주의

- 손상 또는 망실된 명판은 대리점에 즉시 주문하여 새로운 명판으로 교체하십시오.
- 교체할 때는 제거한 위치에 동일하게 부착하고 부착위치를 깨끗하게 닦은 후 기포를 눌러 외부 모서리로 방출시키십시오.
- 명판이 부착되었던 부품을 교환할 때는 명판도 동시에 교환하십시오.

2. 서비스 및 품질보증에 대해서

품질보증에 대해서	2-2
사후 서비스에 대해서	2-2
식별 일련번호	2-2
보수용 부품의 공급년한에 대해서	2-3
메이커 순정부품 및 오일에 대해서	2-3

품질보증에 대해서

본 제품에는 「품질보증서」가 부록편에 첨부되어 있으므로 사용 전에 꼭 읽어 주십시오.

읽어 보신후 소중하게 보관하여 주십시오.

「품질보증서」는 고객이 보증수리를 받을 때에 필요한 것입니다.

경고

- 장비의 개조는 위험하므로 개조하지 마십시오. 개조한 경우나 사용설명서에 기술한 바른 사용목적과 다른 경우에는 메이커 보증의 대상에서 제외되므로 주의하십시오.

사후 서비스에 대해서 식별 일련번호

▶ 제조번호

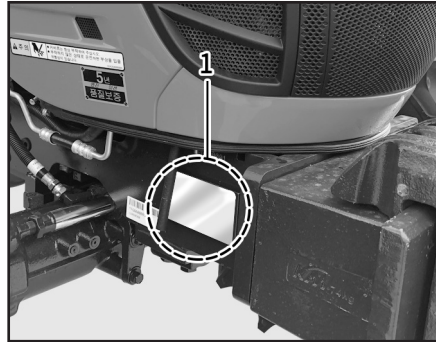

(1) 형식명 및 제조번호

제조번호는 앞차축 브라켓 전방 좌측에 기대번호 명판이 부착되어 있습니다.

▶ 엔진번호

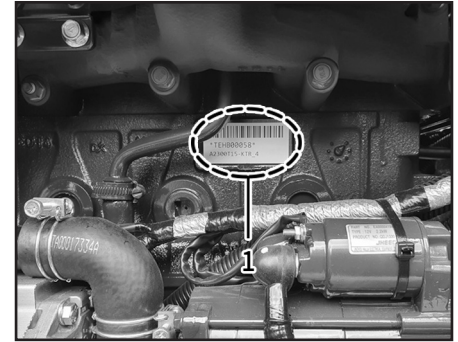

(1) 엔진번호

엔진번호는 엔진 좌측 실린더 블록에 양각과 명판으로 표시되어 있으며 엔진모델, 규격관련 명판은 엔진 실린더 헤드 커버 상단에 부착되어 있습니다.

보수용 부품의 공급년한에 대해서

▶사후봉사에 대해서

장비의 상태가 좋지 않을 때는 「고장진단」에 따라 점검 및 처리하여도 문제점이 해결되지 않으면 아래 제공정보와 함께 구입하신 판매 대리점이나 가까운 폐사의 정비업소로 연락하십시오.

▶연락할 때 준비할 내용

- 형식명과 제조번호
- 엔진의 경우 엔진번호
- 사용상황은? (어떤 속도로 어떤 작업을 하고 있었을 때)
- 어느 정도 사용하셨습니까?
(약 □□평 혹은 약 □□시간 사용 후)
- 이상이 발생했을 때의 상황을 가능한한 상세하게 알려주십시오.

본 제품의 보수용 부품의 공급년한(기간)은 제조후 9년입니다.

단, 공급년한 이라도 특수부품에 대해서는 납기 등을 상담해야 하는 경우도 있습니다.

보수용 부품의 공급은 원칙적으로 상기 공급년한으로 종료하지만 공급년한 경과 후라도 부품공급의 요청이 있을 경우는 납기 및 가격에 대하여 상담하십시오.

메이커 순정부품 및 오일에 대해서

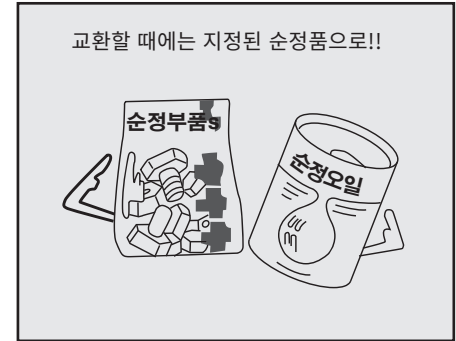

순정부품, 순정오일은 엄격한 시험을 거듭하여 품질검사에 합격한 제품에 대해서만 안심하고 사용할 수 있습니다.

부품 및 오일을 교환할 때는 반드시 폐사의 순정부품과 순정오일을 사용하십시오.

3. 사양표

주요제원.....3-2

주행속도.....3-4

주요제원

주요 항목		K58P		비고	
엔진	모델	A2300T5-KT_5			
	형식	직립 수냉 4기통 4행정 디젤기관			
	실린더수	4			
	내경 x 행정	mm / mm	88 x 94		
	총배기량	cc	2,287		
	정격 회전수	rpm	2,600		
	최대 출력	Kw(HP)	42.5 (58)		
	배터리	V	12		
	연료		디젤		
용량	연료탱크	ℓ	58		
	엔진 크랭크케이스	ℓ	4.5		
	냉각수	ℓ	3		
	트랜스미션케이스	ℓ	43		
차량치수	전장	mm	3,420		
	전폭	mm	1,765		
	전고	mm	2,515		
	축거	mm	2,000		
	최저 지상고	mm	430		
	륜거	전륜	mm	1,340	
		후륜	mm	1,355	

주요 항목			K58P	비고
주 행 장 치	타이어 사이즈	전륜	9.5 - 20 / 6PR	
		후륜	14.9 - 28 / 6PR	
	클러치 방식		습식다판	
	조향장치		전유압식	
	변속장치		전후진 파워셔틀	
	제동장치	주행시	습식 디스크식	
주차시		습식 디스크식		
유 압 장 치	유압제어 방식		위치제어 / 견인부하제어 / 수평제어	
	펌프용량(체인)	cc/min	41.6 (18.7)	※ ()는 파워스티어링
	3점 히치		CAT. 2	
P T O	형식		Φ 35/6 스플라인	
	회전속도	1단 rpm	584	
		2단 rpm	791	
		3단 rpm	1,088	
견인장치		트레일러 히치		
중량		kg	2,225	
주행속도	전진	km/h	0.23 ~ 32.83	
	후진	km/h	0.22 ~ 31.23	

※ 본 사양은 개선을 위해 사전 예고없이 변경될 수 있습니다.

주행속도

(km/h)

변속위치			주행속도	
주변속	부변속	초저속	전진	후진
1	1	 입(ON)	0.23	0.22
2			0.27	0.26
3			0.37	0.35
4			0.52	0.49
1	2		0.57	0.54
2			0.67	0.64
3			0.90	0.86
4			1.27	1.20
1	3		1.74	1.65
2			2.03	1.94
3			2.73	2.60
4			3.84	3.65

(km/h)

변속위치			주행속도	
주변속	부변속	초저속	전진	후진
1	1	 절(OFF)	1.99	1.90
2			2.34	2.22
3			3.13	2.98
4			4.41	4.20
1	2		4.88	4.65
2			5.73	5.45
3			7.68	7.31
4			10.81	10.28
1	3		14.83	14.11
2			17.38	16.53
3			23.32	22.18
4			32.83	31.23

4. 작동 시스템 설명

외관도 4-3

스위치 및 레버 4-4

전면 계기판의 스위치 및 레버 위치	4-4
메인 스위치	4-5
틸트핸들 조작 레버	4-5
방향지시/라이트 스위치	4-6
전후진 레버	4-6
액셀 레버	4-7
전후진 감도조절 스위치	4-7
4륜구동배속 스위치	4-8

계기판 4-9

중앙 경고등	4-10
좌/우측 방향지시등	4-10
전진.중립/후진 표시등	4-10
하향등/상향등	4-11
편 브레이크등/AUTO PTO등	4-11
PTO 표시등/에어필터 막힘 경고등	4-11
DPF 표시등	4-12
주차브레이크 표시등/수분분리기 경고등	4-12

예열 표시등/엔진오일 압력 경고등	4-12
배터리 충전 경고등/주유 표시등	4-13
트랜스미션 고장 경고등/리프트 상승 표시등	4-13
견인력 표시등/수평제어 표시등	4-14
후진 상승 표시등/회전 상승 표시등	4-14
4륜구동 표시등	4-14
배속 표시등	4-15
연료계	4-15
엔진회전계/사용시간 적산계	4-15
속도계	4-16
수온계	4-16
에러코드 표시창	4-16

제어장치 1(페달)..... 4-18

클러치 페달	4-19
브레이크 페달(좌/우)	4-19
엑셀 페달	4-19

제어장치 2(우측)..... 4-20

조이스틱 레버	4-21
주변속 레버	4-21

4. 작동 시스템 설명

SCV 레버	4-22
PTO ON/OFF 스위치	4-22
비상 스위치	4-22
히치 컨트롤 레버	4-23
원터치 스위치	4-23
견인력 설정 다이얼	4-23
하강유량 조절 스위치	4-24
차동고정 페달	4-24
와이퍼	4-24
작업등	4-25
안테나	4-25
TBS 수동 스위치	4-26
수평제어 설정 스위치	4-26
회전상승 스위치	4-26
후진상승 스위치	4-27
자동 PTO 스위치	4-27

제어장치 3(좌측) 4-28

부변속 레버	4-29
주차브레이크 레버	4-29
PTO 변속 레버	4-29
초저속 레버	4-30
음료수 보관함 / 전원 포트	4-30

스테레오 장치 4-31

냉난방 장치 4-31

히터 및 에어컨	4-31
온도 조절 스위치	4-32
내, 외기 도입 스위치	4-32
히터 스위치	4-32
에어컨 스위치	4-33
풍량 스위치	4-33

외관도

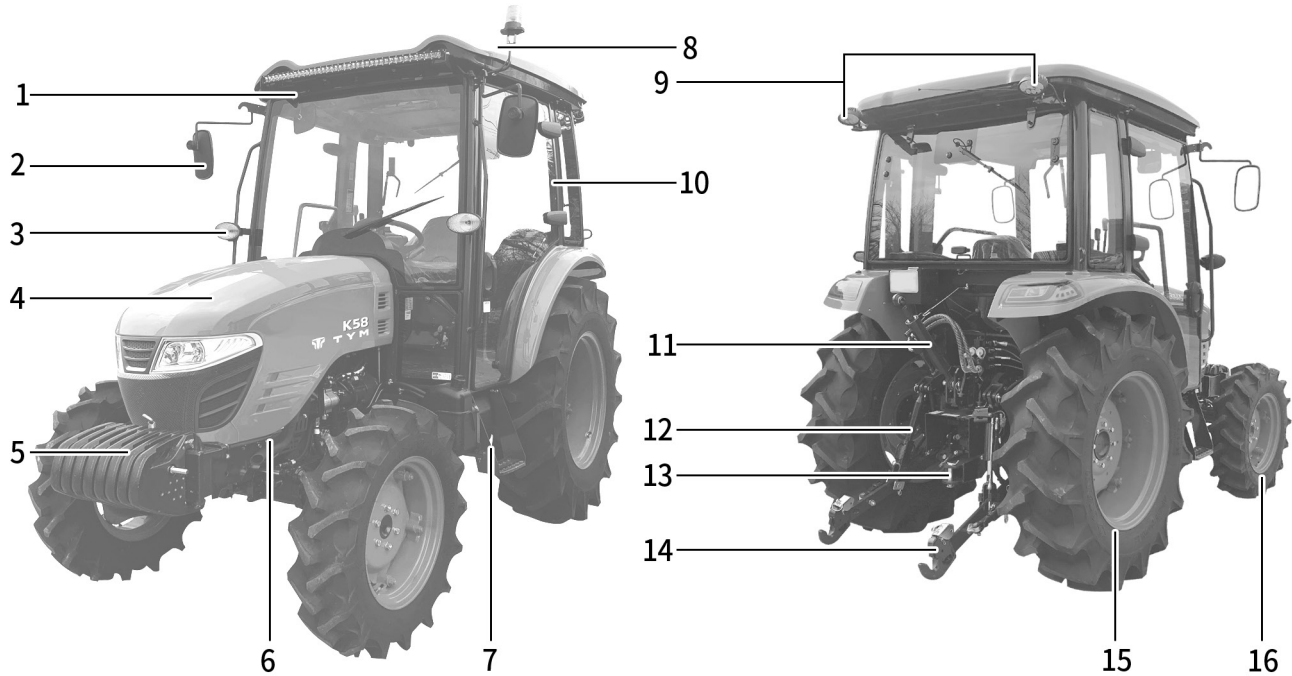

- (1) LED 작업등
- (2) 사이드 미러
- (3) 전방 지시등
- (4) 본넷

- (5) 웨이트
- (6) 머플러
- (7) 발판
- (8) 경광등

- (9) 후방 작업등
- (10) 캐빈
- (11) 톱 링크
- (12) 리프트 링크

- (13) 트레일러 히치
- (14) 로어 링크
- (15) 후륜 타이어
- (16) 전륜 타이어

스위치 및 레버

전면 계기판의 스위치 및 레버 위치

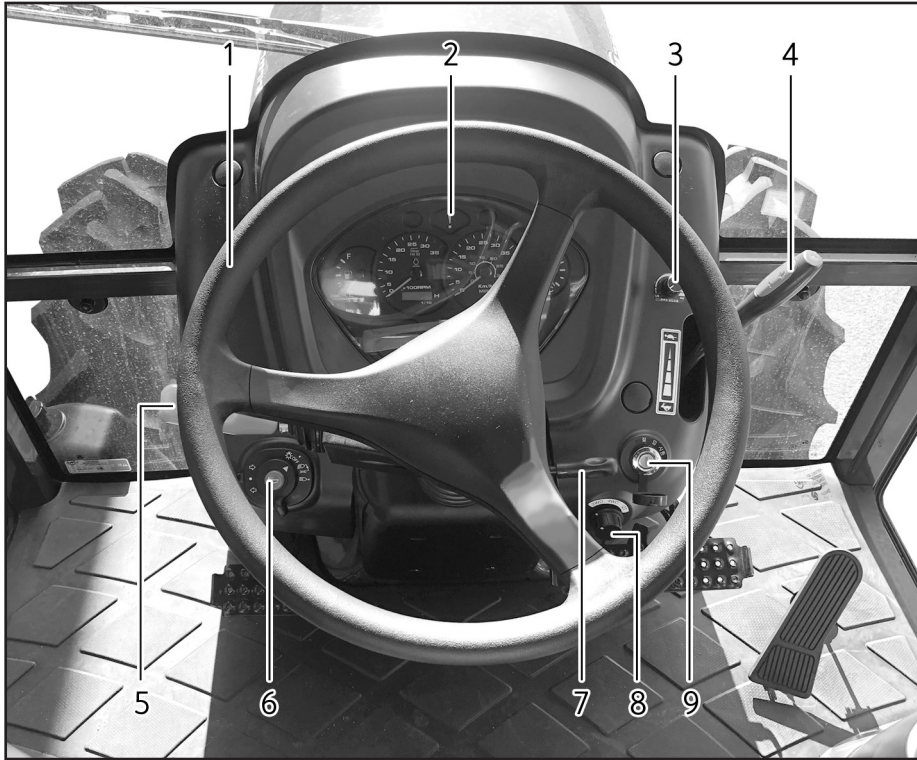

- (1) 스티어링 휠(핸들)
- (2) 계기판
- (3) 전후진 감도조절 스위치
- (4) 액셀 레버
- (5) 전후진 레버
- (6) 방향지시/라이트 스위치
- (7) 틸트 핸들 조작 레버
- (8) 4륜구동/배속 스위치
- (9) 메인 스위치

※ 세부 사용설명서는 본문에 수록되어 있습니다.

메인 스위치

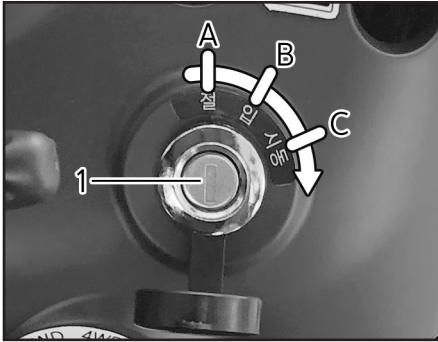

- (1) 메인 스위치 (A) 절
(B) 입 (C) 시동

메인 스위치는 엔진을 시동하고 정지할 때 사용합니다.

- 「절」 위치
엔진이 정지되고 전기가 흐르지 않습니다.
- 「입」 위치
각 전장품 스위치로 전기가 흐릅니다.
- 「시동」 위치
시동모터가 회전하며 엔진이 시동됩니다. 엔진이 시동되면 키에서 손을 떼어 주십시오. 키는 자동적으로 「입」 위치로 돌아가며 연속운전이 됩니다.

! 주의

- 안전장치 때문에 전후진 레버를 중립에 놓아야 시동이 걸립니다.

틸트핸들 조작 레버

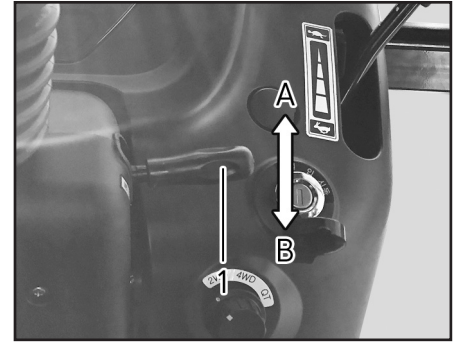

- (1) 틸트핸들 조작 레버
(A) 해제 (B) 고정

핸들의 각도를 바꿀 때에 사용합니다. 틸트핸들 조작레버를 위로 당겨서 원하는 위치에 고정한 후에 조작레버를 놓으면 핸들의 각도가 고정이 됩니다.

! 주의

- 운전 중에는 절대로 조정해서는 안 됩니다.

방향지시/라이트 스위치

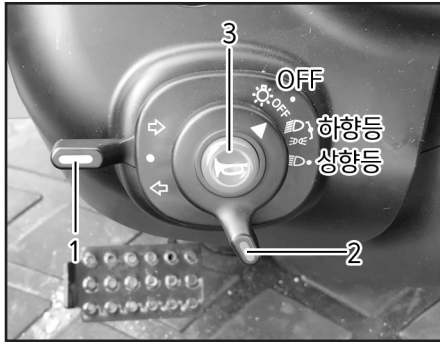

(1) 방향 지시 스위치 (2) 라이트 스위치
(3) 혼 버튼

라이트 스위치를 시계방향으로 한번 돌리면 미등과 계기판이 점등됩니다. 그리고 한번 더 돌리면 상향등 또는 하향등 점등 됩니다.

방향 지시등은 레버를 위로 조작하면 우측, 아래로 조작하면 좌측방향 지시등이 점멸됩니다.

혼을 사용할 경우 스위치 중앙부 혼 버튼을 누르면 혼이 작동이 됩니다.

⚠ 경고

- 상향등은 도로주행시 맞은편 운전자의 시야를 가릴 수 있으므로 특별한 경우를 제외하고는 사용하지 마십시오.

주 기

- 방향지시등은 자동으로 원위치 되지 않으므로 회전이 끝나면 레버를 중립으로 복귀 시키십시오.
- 방향지시등은 키를 꽂지 않아도 작동됩니다.

전후진 레버

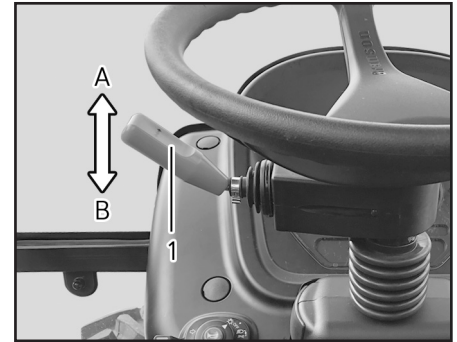

(1) 전후진 레버
(A) 전진 (B) 후진

트랙터를 전진 또는 후진시킬 때 사용합니다. 레버를 살짝 들어 올린 상태에서 전진 또는 후진 방향으로 변속하십시오.

⚠ 주의

- 전자유압식 셔틀레버입니다. 클러치를 밟지 않고도 전후진이 됩니다. 변속시 항상 주의하여 주십시오.

액셀 레버

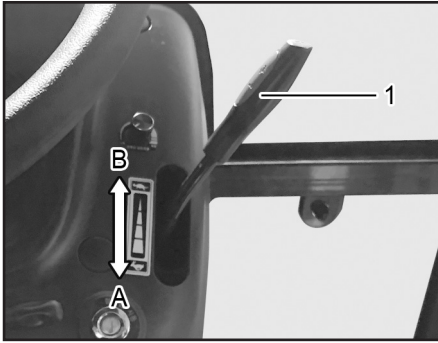

(1) 액셀 레버

(A) 고속

(B) 저속

엔진을 빠르게 회전시킨다든가 느리게 할 경우에 사용합니다. 이 레버는 작업시 엔진의 회전을 일정하게 한 상태에서 작업을 할 경우 사용합니다.

방향은 엔진회전이 빠르고

방향은 엔진회전이 느리게 됩니다.

주 기

- 주행 중에는 액셀 레버를 사용하지 마시고 액셀 페달을 이용하여 주십시오.

전후진 감도조절 스위치

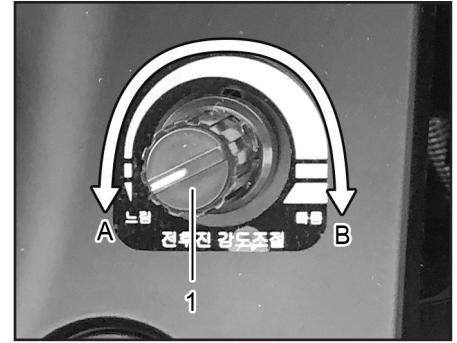

(1) 전후진 감도조절 스위치

(A) 느림

(B) 빠름

스위치를 조절하여 전진이나 후진을 할 때 감도를 조절할 수 있습니다.

4륜구동배속 스위치

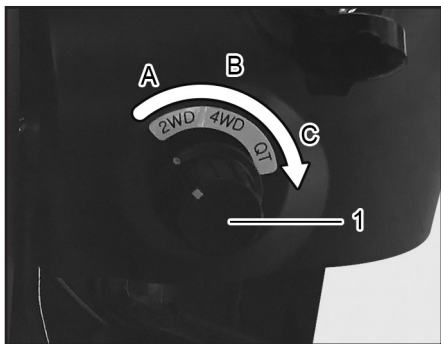

(1) 4륜구동/배속 스위치

(A) 2WD (B) 4WD (C) QT

- 2WD
4륜구동의 고부하 작업이 필요하지 않는 구간에서는 이 위치에 두고 주행하십시오. 그렇지 않을 경우 전륜 타이어의 조기마모가 올 수 있습니다.
- 4WD
4WD는 앞, 뒤 4개의 바퀴를 구동시켜 견인력을 증대시키는 장치입니다. 4WD를 연결시키려면 스위치를 「4WD」 위치로 돌려십시오.

- QT
배속턴 사용시에는 「QT」 위치로 돌려십시오. 배속턴 사용을 QT로 변경시에는 전륜 타이어를 직진상태로 정렬 후 사용하십시오.

! 주의

- 배속턴은 밭, 물논 등의 로터리 작업 때 도움이 됩니다. 그러나 잘못 사용하면 전도등의 사고를 일으키는 원인이 되므로 주의를 하십시오. 배속턴은 주행중에는 사용하지 마십시오. 급경사나 급커브 길에서는 위험하므로 절대로 사용하지 마십시오.

계기판

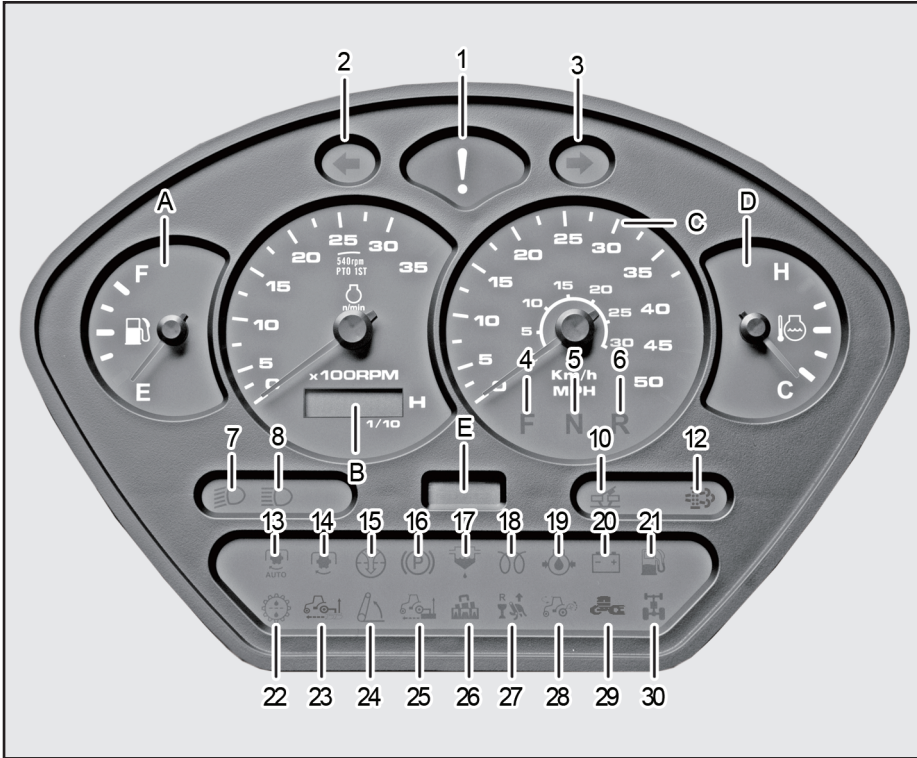

(A) 연료계 (C) 속도계 (E) 에리코드 표시창
 (B) 엔진회전계 / 사용시간 적산계 (D) 수온계

- (1) 중앙 경고등
- (2) 좌측 방향지시등
- (3) 우측 방향지시등
- (4) 전진 표시등
- (5) 중립 표시등
- (6) 후진 표시등
- (7) 하향등
- (8) 상향등
- (10) 편 브레이크등
- (12) DPF 표시등
- (13) AUTO PTO 표시등
- (14) PTO 표시등
- (15) 에어필터 막힘 경고등
- (16) 주차브레이크 표시등
- (17) 수분분리기 경고등
- (18) 예열 표시등
- (19) 엔진오일 압력 경고등
- (20) 배터리 충전 경고등
- (21) 주유 표시등
- (22) 트랜스미션 고장 경고등
- (23) 경심 표시등(미사용)
- (24) 리프트 상승 표시등
- (25) 견인력 표시등
- (26) 수평제어 표시등
- (27) 후진상승 표시등
- (28) 회전상승 표시등
- (29) 배속 표시등
- (30) 전륜구동 표시등

중앙 경고등



(1) 중앙 경고등

트랙터에 이상이 발생하는 경우 중앙 경고등이 점등되며 에러코드가 표시창에 점등됩니다.

좌/우측 방향지시등

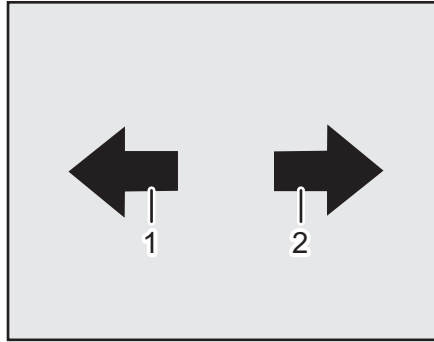

(1) 좌측 방향지시등 (2) 우측 방향지시등

방향 지시등 레버를 위로 조작하면 우측방향, 아래로 조작하면 좌측방향 지시등이 점멸됩니다.

전진.중립/후진 표시등

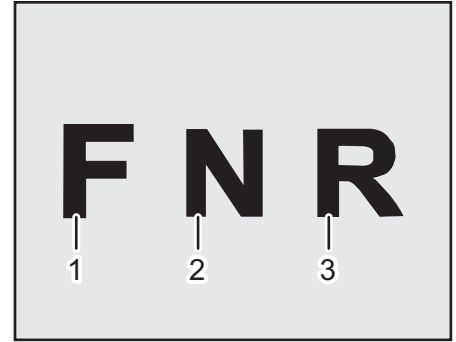

(1) 전진 표시등 (2) 중립 표시등
(3) 후진 표시등

전후진 레버를 앞쪽으로 밀면 전진 표시등이 점등되고 뒤쪽으로 밀면 후진 표시등이 점등됩니다.

중립 표시등은 전후진 레버를 가운데 위치 놓으면 중립 표시등이 점등됩니다.

하향등/상향등

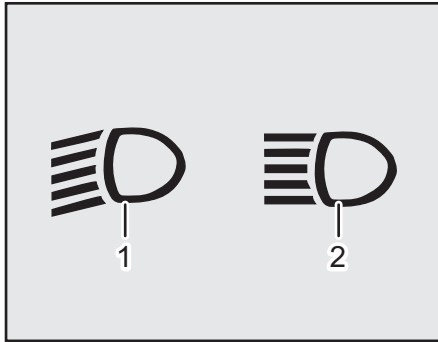

(1) 하향등

(2) 상향등

라이트 스위치를 시계방향으로 두 번 돌리고 내리면 하향등 표시등이 점등되고 라이트 스위치를 시계방향으로 두 번 돌리고 올리면 상향등 표시등이 점등됩니다.

편 브레이크등/AUTO PTO등

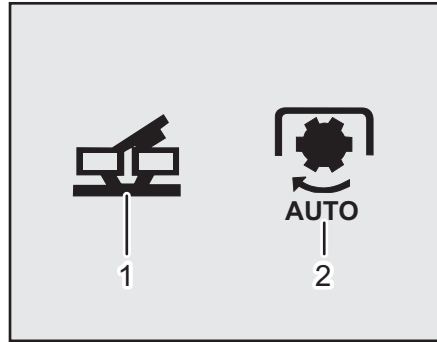

(1) 편 브레이크등

(2) AUTO PTO 표시등

편 브레이크등은 브레이크 페달 좌/우 고정 연결판이 해제가 되면 편 브레이크등이 점등됩니다.

AUTO PTO 표시등은 조작판넬에 PTO 자동스위치를 「ON」 하면 AUTO PTO 표시등이 점등 됩니다.

PTO 표시등/에어필터 막힘 경고등

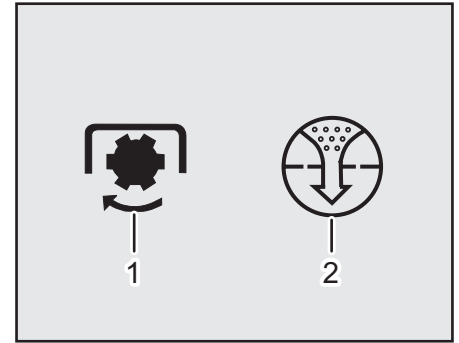

(1) PTO 표시등

(2) 에어필터 막힘 경고등

PTO 표시등은 PTO ON/OFF 스위치를 「ON」 하면 점등됩니다.

에어필터 막힘경고등은 에어필터가 먼지 등에 의해 막혔을 경우에 경고등이 점등됩니다. 본 제품에는 이 기능이 적용되지 않습니다.

DPF 표시등

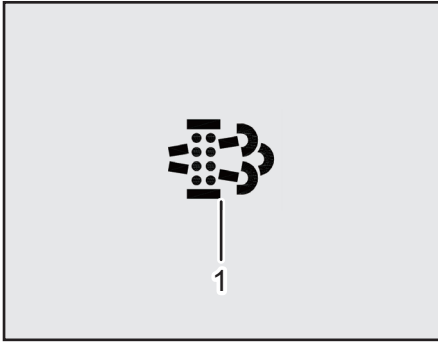

(1) DPF 표시등

DPF 표시등은 DPF 재생시기 도달 시 점등됩니다.

주차브레이크 표시등/수분분리기 경고등

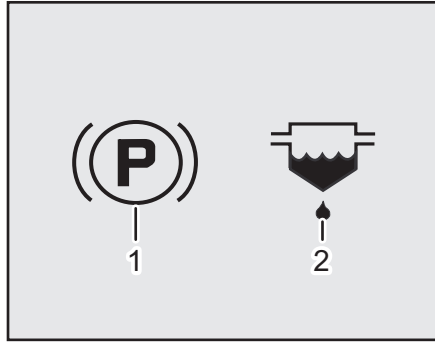

(1) 주차브레이크 표시등 (2) 수분분리기 경고등

주차브레이크 표시등은 주차브레이크가 당겨져 있을 때 점등됩니다. 이 때에는 전후진 레버로 변속을 하여도 주행이 되지 않습니다. 주차브레이크를 해제하고 전후진 변속을 하십시오.
수분분리기 경고등은 엔진회전중 물 분리기에 물이 가득 고여 있을 경우에 점등 됩니다.

예열 표시등/엔진오일 압력 경고등

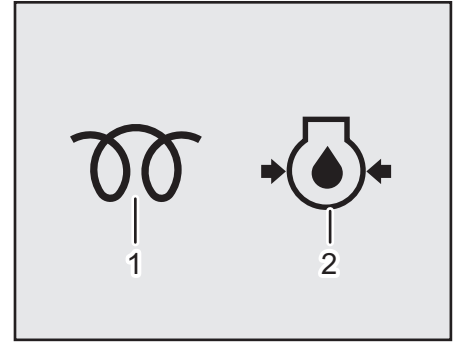

(1) 예열 표시등 (2) 엔진오일 압력 경고등

예열 표시등은 흡기 히터의 예열상태를 표시합니다. 시동 스위치를 「ON」으로 하면 엔진 냉각수 온도에 따라 점등 및 소등이 되고 흡기 히터의 코일이 가열이 되면 소등이 됩니다. 표시등이 소등이 된 후에 시동을 걸어 주십시오.
겨울철 시동시 이 예열등이 소등되기 전에 시동을 걸면 시동성이 불리하며 또한 배터리의 조기방전을 초래합니다.

배터리 충전 경고등/주유 표시등

엔진오일 압력 경고등은 엔진오일의 압력이 낮은 경우에 점등됩니다. 최초 시동 스위치를 「ON」으로 하면 점등 되었다가 시동이 걸리면 소등됩니다.

운행 중 점등이 되는 경우 엔진 시동을 끄고 엔진 오일량을 점검하십시오.

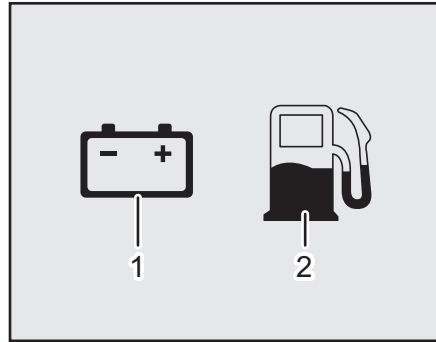

(1) 배터리 충전 경고등 (2) 주유 표시등

배터리 충전 경고등은 시동 스위치가 초기 「ON」 상태일 때 점등되었다가 시동이 걸리면 소등됩니다. 주행중 경고등이 켜지면 충전 계통에 이상이 있는 것이므로 우선 팬벨트 점검한 후 이상이 있으면 대리점에서 점검을 받으십시오.

주유 표시등은 연료탱크에 연료의 잔량이 얼마남지 않았을 경우에 점등됩니다. 연료 탱크에 연료가 빌 경우 공기가 흡입될 수 있으므로 즉시 연료를 보충하십시오.

트랜스미션 고장 경고등/리프트 상승 표시등

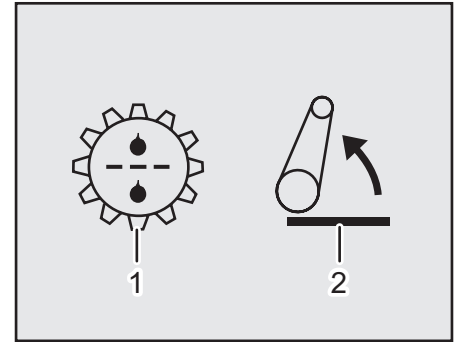

(1) 트랜스미션 고장 표시등
(2) 리프트 상승 표시등

트랜스미션 고장 표시등은 트랜스미션부의 전후진이나 PTO, 전륜구동부에 이상이 발생하였을 때 점등됩니다.

리프트 상승 표시등은 원터치 상승, 후진 상승 및 회전 상승에 의해 리프트암이 상한 설정위치까지 상승을 하였을 경우에 점등됩니다.

견인력 표시등/수평제어 표시등

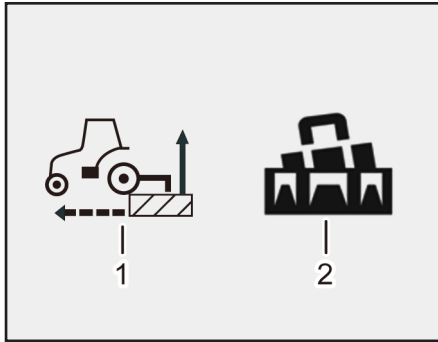

(1) 견인력 표시등 (2) 수평제어 표시등

견인력 표시등은 견인력 설정 다이얼을 원하는 견인력에 설정을 하면 점등됩니다.

수평제어 스위치를 「ON」 하면 계기판에 점등됩니다.

후진 상승 표시등/회전 상승 표시등

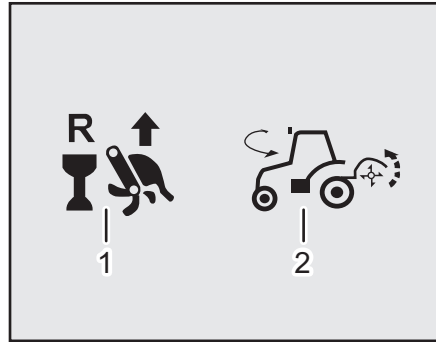

(1) 후진 상승 표시등 (2) 회전 상승 표시등

후진 상승 스위치를 「ON」 하면 계기판에 후진 상승 표시등이 점등됩니다.

회전 상승 스위치를 「ON」 하면 계기판에 회전 상승 표시등이 점등됩니다.

4륜구동 표시등

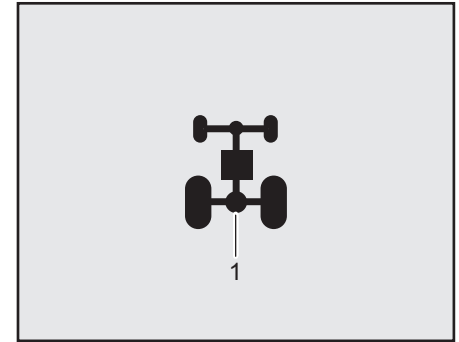

(1) 4륜구동 표시등

4륜구동 표시등은 5km/h 이상 속도로 주행 중 브레이크를 밟을 시 4륜구동 표시등이 점등됩니다.

배속 표시등

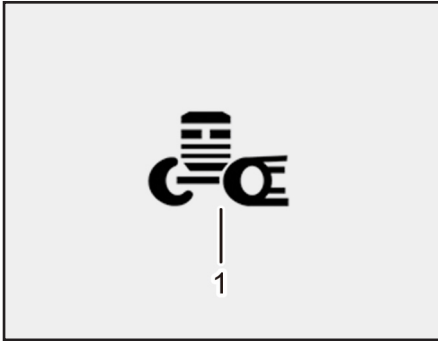

(1) 배속 표시등

배속 표시등은 4륜구동 스위치를 「배속」 위치에 놓으면 배속이 됩니다.

연료계

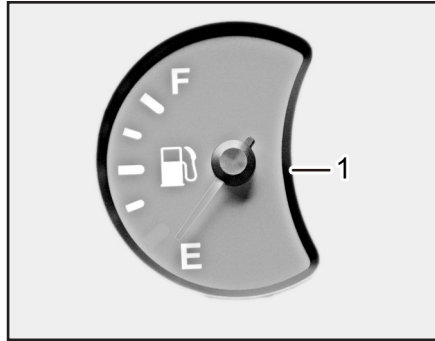

(1) 연료계

F: 가득

E: 부족

연료계는 연료의 잔량을 알려줍니다. 지침이 적색을 지시할 경우에는 즉시 연료를 보충하십시오.

엔진회전계/사용시간 적산계

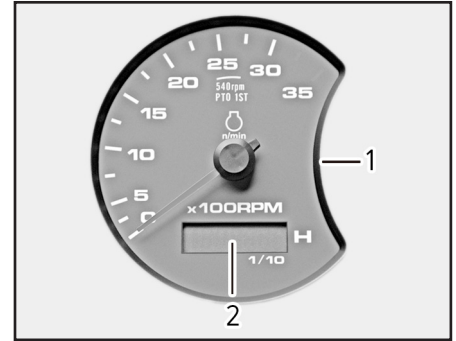

(1) 엔진회전계

(2) 사용시간 적산계

엔진 회전계는 1분당 엔진 회전수를 나타내고 사용시간 적산계는 실제 엔진 사용시간을 표시합니다.

속도계

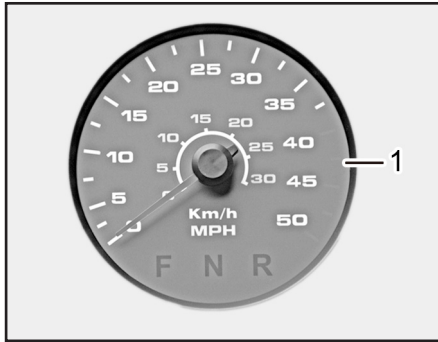

(1) 속도계

속도계는 차량의 주행 속도를 표시합니다.

수온계

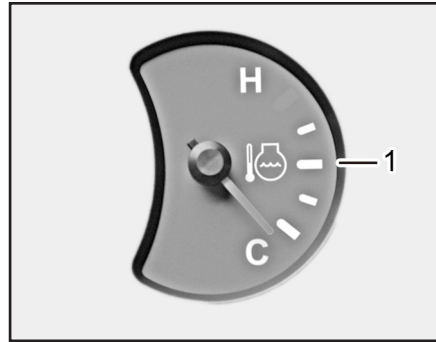

(1) 수온계

H: 고온

C: 저온

수온계는 운전 중의 냉각수 온도를 지침으로 표시합니다. 지침이 적색을 지시할 경우에는 작업을 중단하고 즉시 점검하십시오.

에러코드 표시창

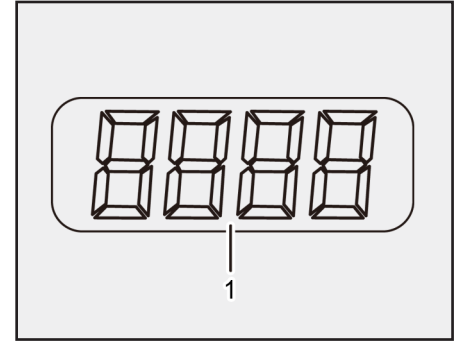

(1) 에러코드 표시창

차량에 이상이 생겼을 경우에 관련 에러코드를 표시합니다.

▶에러코드 리스트

순번	에러코드	에러 내용
1	1301	미션오일 압력센서 이상
2	1401	4WD 솔레노이드 개방 혹은 단락
3	1402	셔틀밸브 개방 혹은 단락
4	1403	전진솔레노이드 개방 혹은 단락
5	1404	후진솔레노이드 개방 혹은 단락
6	1405	배속 솔레노이드 개방 혹은 단락
7	2301	셔틀스위치 개방 혹은 단락
8	2302	주차브레이크 ON, 셔틀스위치 ON
9	3101	컨트롤러 전원 이상
10	3102	배터리 전원 이상
11	3202	3점히치 컨트롤레버 신호 에러
12	3203	리프트 센서 신호 에러
13	3204	견인력 센서 신호 에러
14	3301	외부 작업기 스위치 상승 신호 에러
15	3302	외부 작업기 스위치 하강 신호 에러
16	3401	3점 히치 작업기 상승 출력 이상

순번	에러코드	에러 내용
17	3402	3점 히치 작업기 하강 출력 이상
18	3403	상승, 하강 솔레노이드 단락
19	4101	TBS 상승 솔레노이드 OPEN 혹은 SHORT
20	4102	TBS 하강 솔레노이드 OPEN 혹은 SHORT
21	4201	TBS 경사센서 신호 에러
22	4202	TBS 실린더 센서 신호 에러
23	5101	CAN 통신 에러

제어장치 1(페달)

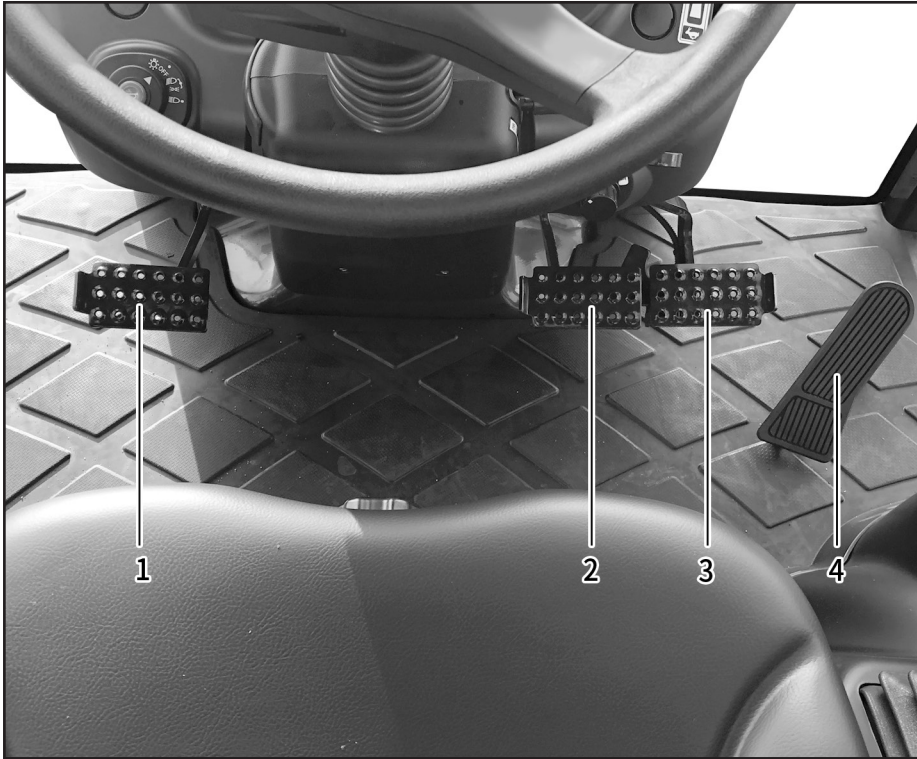

- (1) 클러치 페달
- (2) 좌측 브레이크 페달
- (3) 우측 브레이크 페달
- (4) 엑셀 페달

※ 세부 사용설명은 본문에 수록되어 있습니다.

클러치 페달

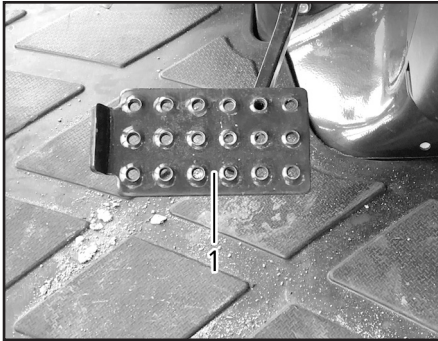

(1) 클러치 페달

클러치 페달을 밟으면 동력전달이 끊어지게 됩니다. 전후진 레버를 사용하여 주행방향을 변경하려고 할 경우 클러치 페달을 밟지 않고 서도 가능합니다.

클러치 페달을 밟으면 주/부변속 변속이 가능하며 부드러운 출발을 위해 클러치 페달에서 발을 천천히 떼어 주십시오.

브레이크 페달(좌/우)

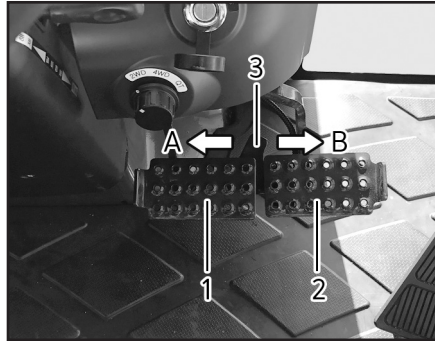

(1) 브레이크 페달(좌) (2) 브레이크 페달(우)
(3) 연결 브라켓
(A) 해제 (B) 연결

브레이크 페달은 좌우 독립되어 있으며 포장 내에서 작은 선회 할 경우에 선회하고자 하는 쪽의 페달을 밟으면 밟는 쪽의 후륜에 브레이크가 걸려서 작은 선회가 됩니다.

도로 주행시는 반드시 연결 브라켓으로 페달을 연결하여 주행하십시오.

⚠ 경고

- 이동 주행시 반드시 좌/우 브레이크 페달을 연결 브라켓으로 연결하십시오.

[지키지 않으면] 의도한 방향으로 선회되지 않아 사고를 일으킬 위험이 있습니다.

엑셀 페달

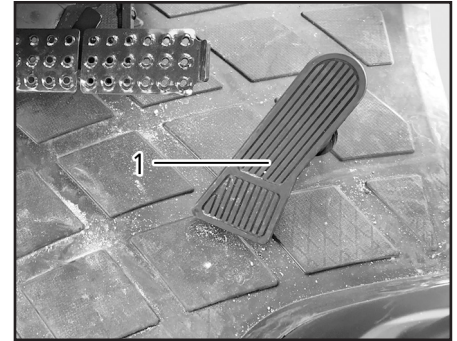

(1) 엑셀 페달

엑셀 페달은 엑셀 레버와 분리되어 있습니다. 페달을 밟으면 엔진회전이 빨라지고 페달에서 발을 떼면 아이들 상태가 됩니다.

주행시는 이 페달을 이용해서 주행하십시오.

제어장치 2(우측)



- (1) 주변속 레버
- (2) 죠이스틱 레버
- (3) SCV 레버
- (4) 히치 컨트롤 레버
- (5) PTO ON/OFF 스위치
- (6) 비상등 스위치
- (7) 차동페달
- (8) DPF 스위치

※ 세부 사용설명서는 본문에 수록되어 있습니다.

조이스틱 레버

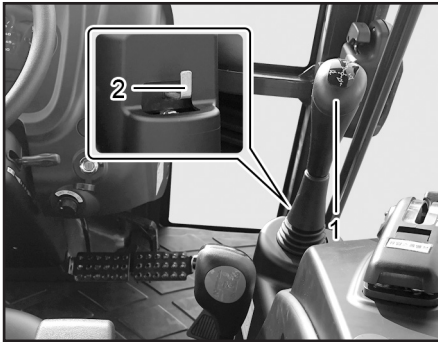

(1) 조이스틱 레버 (2) 고정

프론트 로더 전용 조이스틱 밸브가 부착되어 있으며 조작레버는 운전석 전면 우측에 부착되어 있습니다.

앞쪽으로 밀면 로더가 하강이 되고 뒤쪽으로 당기면 로더가 상승이 됩니다. 좌측으로 당기면 버킷이 상승하고 우측으로 밀면 버킷이 하강합니다.

로더를 상승하고 주행시에는 반드시 조이스틱 레버를 고정하여 주십시오. 사고의 위험이 있습니다.

▶ 조이스틱 레버 조작 방향

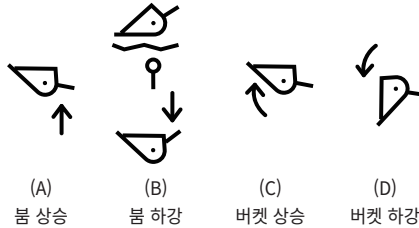

(A) 불 상승 (B) 불 하강 (C) 버킷 상승 (D) 버킷 하강

⚠ 주의

- 프론트 로더를 장착하여 사용할 경우는 불과 버킷을 동시에 작동하지 마십시오. 동시 작동시 유량 부족으로 인하여 로더의 이상작동을 초래할 수 있습니다.

주변속 레버

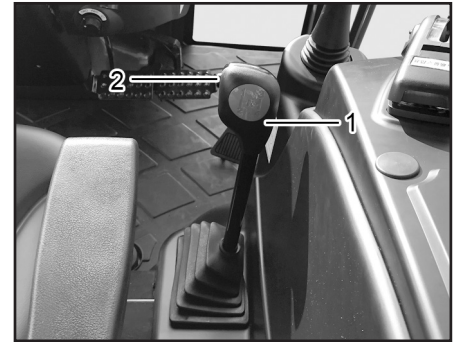

(1) 주변속 레버 (2) DE-clutch 버튼

주변속 레버는 기본 4단(1, 2, 3, 4)으로 변속이 됩니다.

주행속도를 1, 2, 3, 4단으로 변속할 수 있으며 싱크로메쉬 방식으로 주행 중에 클러치 페달을 밟고 변속이 가능합니다.

▶ DE-CLUTCH 버튼

풋클러치 페달과 동일한 역할을 하며, 주행중 버튼을 누르고 주변속 레버를 조작할 수 있습니다. (풋 클러치 페달을 밟지않은 상태)

SCV 레버

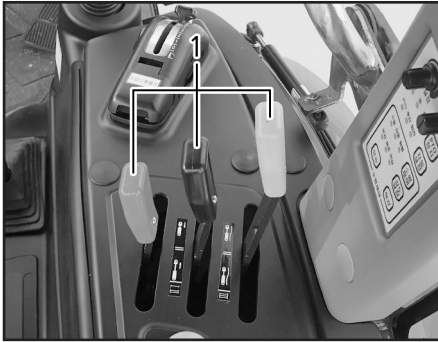

(1) SVC 레버

작업기(쟁기, 비료살포기)의 부속장치 사용시 작업기쪽 호스와 연결하여 용도에 맞게 사용을 합니다.

PTO ON/OFF 스위치

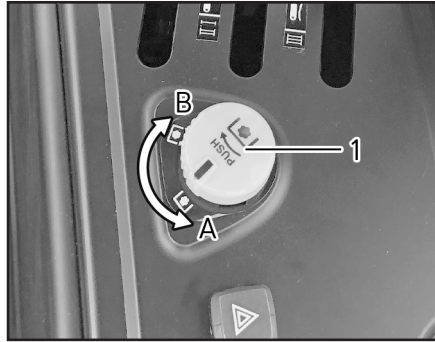

(1) PTO 절환 스위치
(A) OFF (B) ON

수직으로 눌러서 시계방향으로 돌리면 PTO가 작동하게 됩니다.

수직으로 눌러서 반시계방향으로 돌리면 PTO 작동이 멈춥니다.

PTO 스위치는 엔진을 시동하기 전에 「해제」 위치에 있어야 합니다. 그렇지 않으면 엔진이 시동되지 않습니다.

PTO 스위치 「ON」 시 계기판에 상기 표시창이  점등됩니다.

비상 스위치

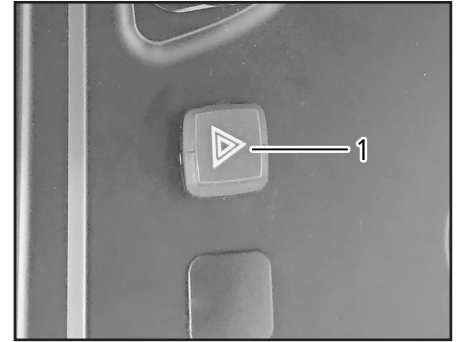

(1) 비상 스위치

다른 차량에 대한 경고 표시로 비상시에 사고를 방지하기 위하여 스위치를 눌러 사용합니다.

비상 경고등은 시동 스위치와 상관없이 작동하며 모든 방향 지시등이 일제히 점멸합니다. 다시 한번 누르면 해제됩니다.

 주의

- 장시간 사용하면 많은 전기가 소모 됩니다. 때문에 긴급한 경우에만 사용해 주십시오. 배터리의 방전과 다른 차량 운전자의 혼동을 방지하기 위하여 필요시에만 사용하십시오.

히치 컨트롤 레버

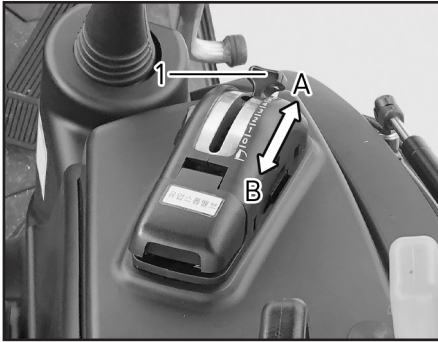

(1) 히치 컨트롤 레버
(A) 하강 (B) 상승

히치 컨트롤 레버는 작업기를 자유로이 상승, 하강 시킬 수 있습니다. 레버를 뒤쪽으로 잡아 당기면 상승하고 앞쪽으로 밀면 하강합니다.

원터치 스위치

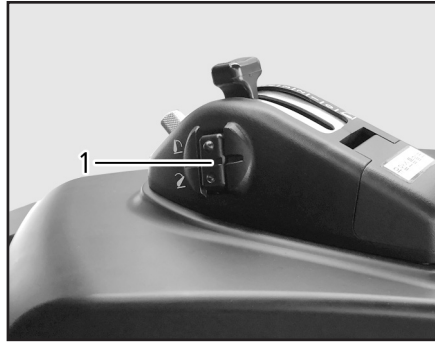

(1) 원터치 스위치

원터치 승하강 스위치는 작업기 상한 설정다이얼에 의해 설정된 높이까지 한번에 상승을 하며 하강을 할 경우에는 컨트롤 레버까지 하강을 합니다.

견인력 설정 다이얼

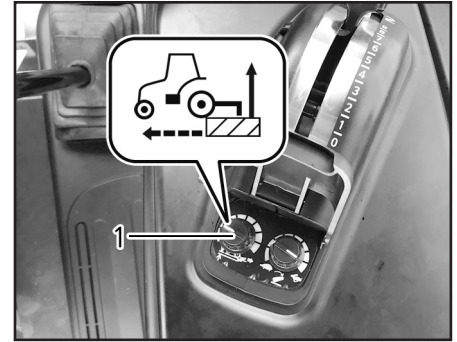

(1) 견인력 설정 다이얼

견인력 설정 다이얼은 후방 작업기에 걸리는 하중에 따라 작업기가 자동으로 상승하게 하는 장치입니다.

다이얼을 시계 방향으로 돌릴수록 더 큰 부하에서 작동합니다.

다이얼을 반시계방향으로 완전히 돌려서 계기판에 견인력 표시창이 점등되지 않으면 수동으로 작동합니다.

하강유량 조절 스위치

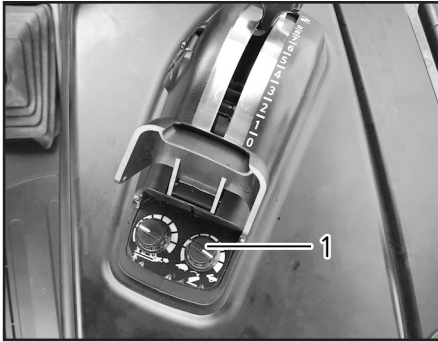

(1) 하강유량 조절 스위치

작업기의 하강 속도를 조절 합니다.

하강 속도는 하강유량 조절 스위치와 작업기의 무게에 의해 변할 수 있습니다. 작업기가 무거우면 하강속도는 빨라집니다.

차동고정 페달



(1) 차동고정 페달

후륜의 한 쪽이 공회전 할 경우 양쪽바퀴를 일체로 구동시키는 장치로서 미끄럼 방지의 역할을 합니다.

그리고 핸들은 타이어가 반드시 직선위치로 되었을 경우만 사용하시고 그렇지 않을 경우에는 차동장치가 파손됩니다.

경고

- 선회시 반드시 차동고정을 풀고 선회하십시오.

와이퍼

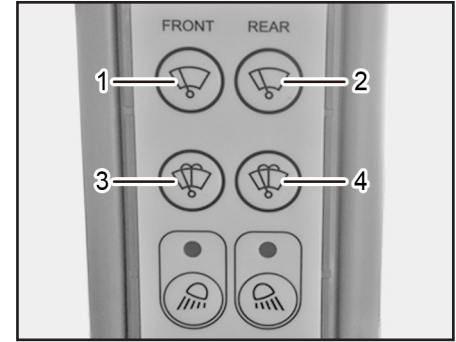

- (1) 전방 와이퍼 스위치 (2) 후방 와이퍼 스위치
 (3) 전방 워셔액 분출 스위치
 (4) 후방 워셔액 분출 스위치

상단의 와이퍼 스위치를 누르면 와이퍼 블레이드가 작동합니다. 하단의 와이퍼 스위치를 누르면 워셔액이 분출됩니다.

세척을 위한 워셔액 저장탱크는 캐빈 외부 후방 좌측에 부착되어 있습니다.

작업등



- (1) 전방 작업등 스위치 (2) 후방 작업등 스위치
- (3) 작업등

전방 및 후방의 캐빈 상부에 있는 작업등을 점등시킵니다.

⚠ 경고

- 야간 도로주행 시에는 전/후방 차량 운전 자시야를 방해하여 사고를 일으킬 수 있으니 야간 도로주행 시 작업등을 끄십시오.

안테나

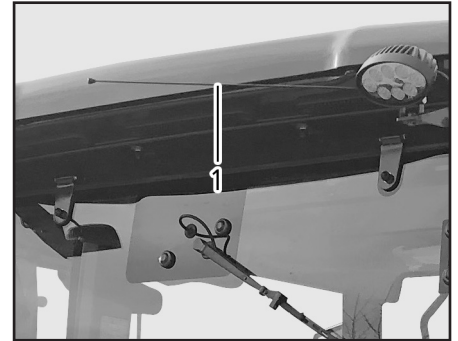

- (1) 안테나

안테나는 트랙터의 전후 100도의 범위로 조정하여 주십시오.

⚠ 주의

- 장애물 통과시 파손방지를 위하여 안테나를 하향 조정하십시오.

TBS 수동 스위치

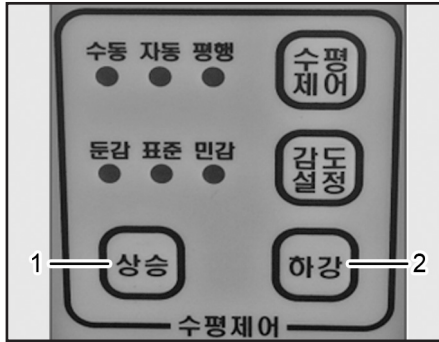

- (1) TBS 수동 상승 스위치
- (2) TBS 수동 하강 스위치

수평제어 스위치를 조작하여서 수동 표시 램프가 점등이 되면 TBS 실린더를 수동으로 조작할 수 있습니다.

이 때에 상승 스위치를 누르면 실린더가 압축이 되며 하강 스위치를 누르면 실린더가 팽창이 됩니다.

수평제어 설정 스위치

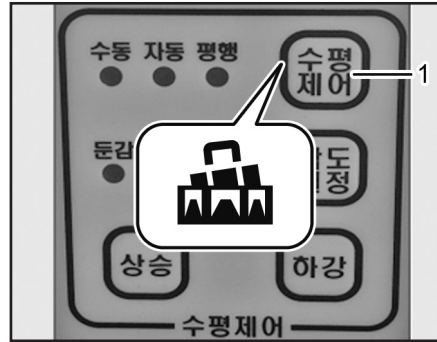

- (1) 수평제어 설정 스위치

작업중에 수평제어를 사용할 경우에 수평 제어 스위치를 조작하여서 자동 표시 램프가 점등이 되게 하고 수평제어를 사용하지 않은 경우에는 수동 표시 램프가 점등이 되도록 하십시오.

평형 표시등이 점등이 되면 실린더는 초기설정된 값을 유지하면서 작동이 되지 않습니다. 계기판에 상기 표시창이 점등됩니다.

회전상승 스위치



- (1) 회전상승 스위치

회전을 할 경우에 작업기를 상승시키는 기능을 ON/OFF 하는 스위치입니다.

회전상승을 사용하기 위해서는 회전상승 스위치를 「ON」 해야 합니다.

계기판에 상기 표시창이 점등됩니다.

후진상승 스위치



(1) 후진상승 스위치

후진을 할 경우에 작업기를 상승시키는 기능을 ON/OFF 하는 스위치입니다.

후진상승을 사용하기 위해서는 후진상승 스위치를 「ON」 해야 합니다.

계기판에 상기 표시창이 점등됩니다.

자동 PTO 스위치

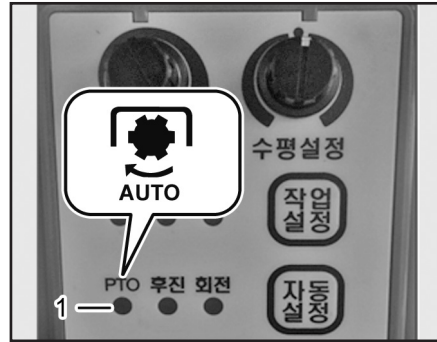

(1) 자동 PTO 스위치

PTO 자동 스위치를 "ON" 후 사용하면 PTO 상한 설정 스위치에 의해 정해진 높이로 작업기가 상승을 하면 PTO는 작동을 하지 않습니다.

작업기가 PTO 상한 설정 스위치에 의해 정해진 높이 이하로 하강을 하면 PTO는 작동을 합니다.

계기판에 상기 표시창이 점등됩니다.

제어장치 3(좌측)

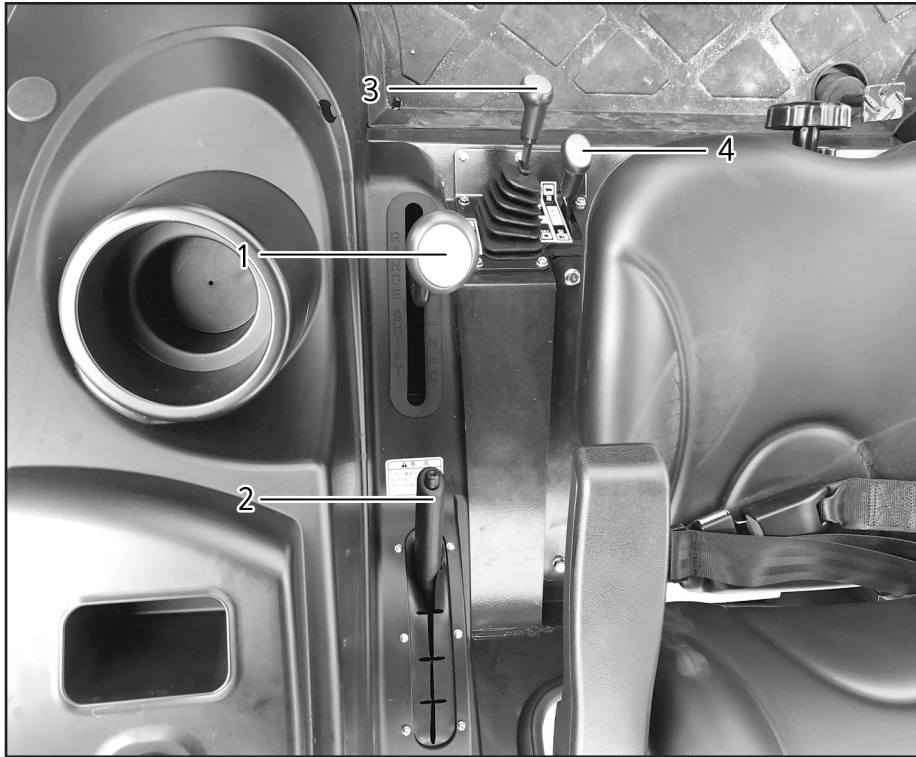

- (1) 부변속 레버
- (2) 주차브레이크 레버
- (3) PTO 변속레버
- (4) 초저속 레버

※ 세부 사용설명은 본문에 수록되어 있습니다.

부변속 레버

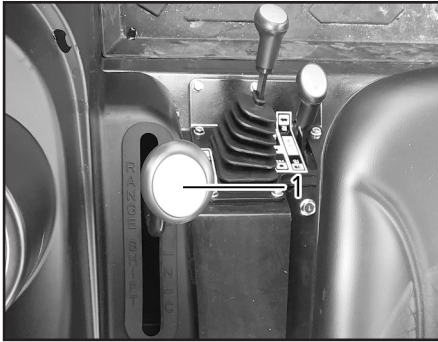

(1) 부변속 레버

부변속 레버는 3단계로 변속되며 주변속과 초저속을 조합하여 전진 24단 초저속을 조합하여 전진 24단, 후진 24단 변속을 할 수 있습니다.

반드시 트랙터를 정지시킨 후 변속하십시오. 클러치 페달을 최대한 밟고서 변속하십시오.

주차브레이크 레버

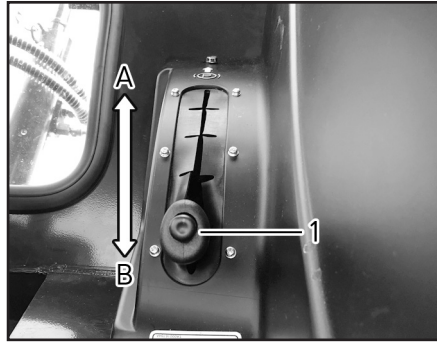

(1) 주차 브레이크 레버
(A) 잠금 (B) 해제

레버를 위로 당기면 주차브레이크가 고정되고 해제 할 때는 레버의 끝의 버튼을 눌러 레버를 내립니다.

주차브레이크를 당긴 상태에서 전후진 레버를 넣으면 경보음이 울립니다.

PTO 변속 레버

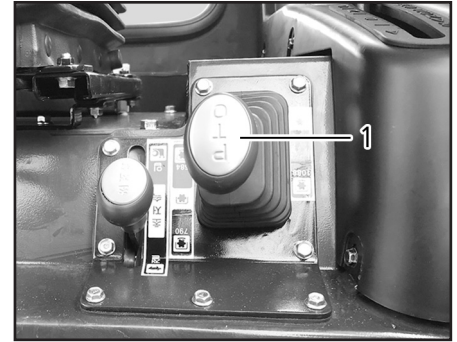

(1) PTO 변속 레버

PTO 축의 회전수를 3단계로 변속합니다. 변속 할 때는 PTO ON/OFF 스위치를 「OFF」 상태로 하고 변속을 하십시오.

구분	회전수(rpm)
1단	584
2단	790
3단	1,088

경 고

- 작업기에서 지정한 PTO 속도를 지켜주십시오.

초저속 레버

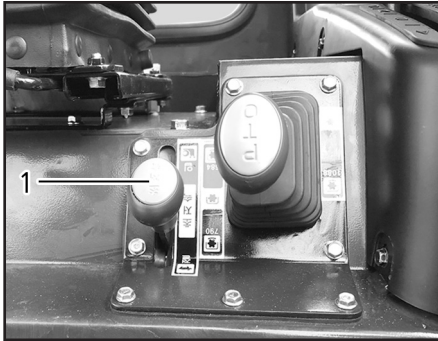

(1) 초저속 레버

초저속의 ON(연결), OFF(끊음)에 사용합니다.

레버 위치	초저속
	ON(연결)
	OFF(끊음)

 주의

- 초저속 「ON」 에서 습전 탈출이나 중견 인작업은 하지 마십시오.
만약 사용하면 미션이 손상될 수 있습니다.

음료수 보관함 / 전원 포트

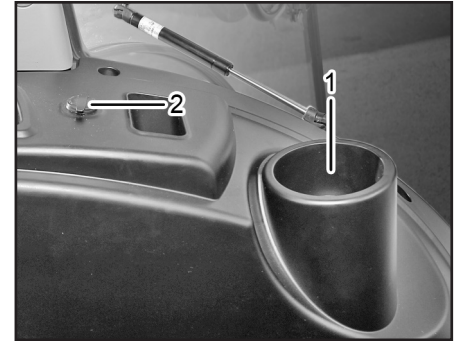

(1) 음료수 보관함 (2) 전원 포트

음료수의 사이즈별 보관함을 별도로 만들어 놓았습니다.

스테레오 장치



(1) 스테레오 장치

스트레오 장치에서 MP3 및 라디오를 들을 수 있습니다.

▶주요기능

- MP3, USB, 라디오, Bluetooth
- 프론트 보조단자
- TEXT지원

세부적인 사용방법에 대해서는 「CD 플레이어 제조사의 사용설명서」를 참조하십시오.

냉난방 장치 히터 및 에어컨

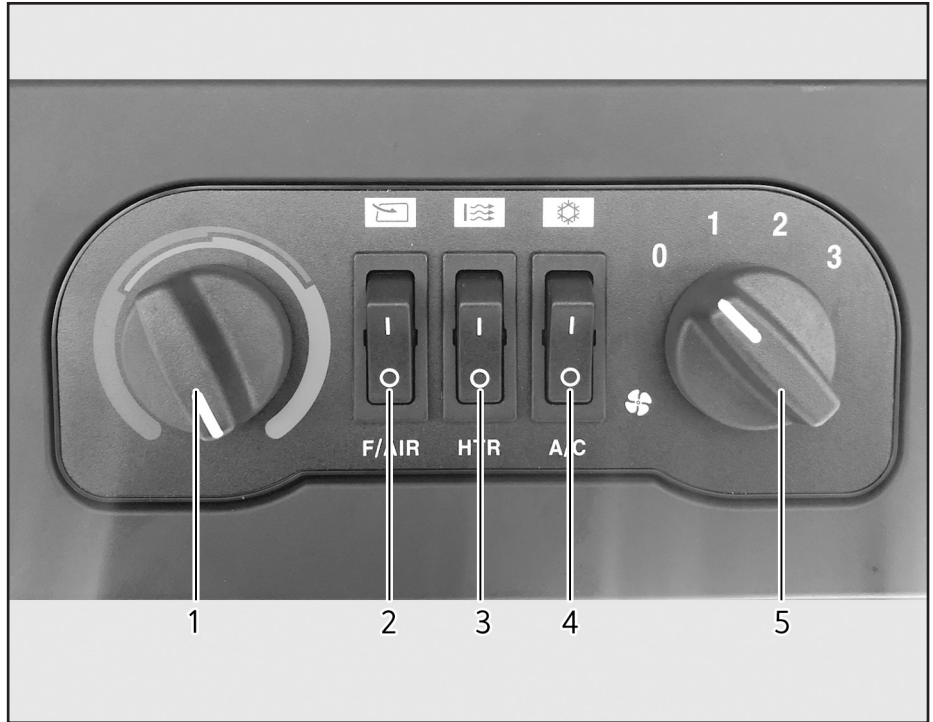

- (1) 온도 조절 스위치
- (2) 내, 외기 도입 스위치
- (3) 히터 스위치

- (4) 에어컨 스위치
- (5) 풍량 스위치

온도 조절 스위치



(1) 온도 조절 스위치

스위치를 조절하여 원하는 온도를 설정할 수 있습니다. 적색쪽으로 돌리면 더운 바람이 나오고 청색쪽으로 돌리면 찬 바람이 나옵니다.

내, 외기 도입 스위치

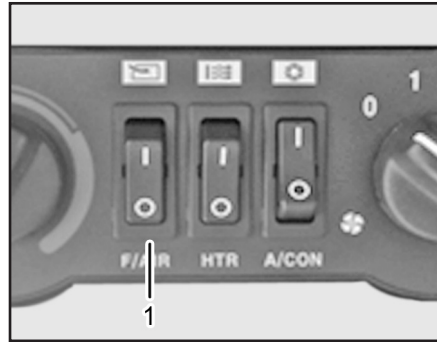

(1) 내, 외기 도입 스위치

스위치의 위쪽으로 누르면 캐빈 내부에 순환되는 공기를 내부공기로 전환할 수 있으며, 스위치를 아래쪽으로 누르면 캐빈 내부에 순환되는 공기를 외부공기로 전환할 수 있습니다.

히터 스위치



(1) 히터 스위치

히터 작동시는 히터스위치를 위쪽방향으로 누르십시오.

에어컨 스위치



(1) 에어컨 스위치

에어컨 작동시는 히터 스위치를 「OFF」 시키고 에어컨 스위치를 누르십시오.

풍량 스위치

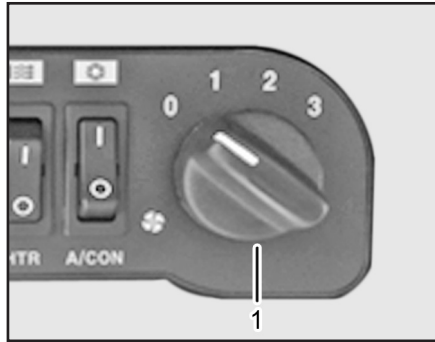

(1) 풍량 스위치

숫자가 커질수록 풍량이 많아집니다. 시동스위치 「ON」 위치에서 작동됩니다.

5. 운전방법

시동 전 일상점검	5-3	전자제어 유압관계	5-13
예비운전 점검	5-3	히치 컨트롤 레버 및 원터치 스위치	5-13
예비운전	5-3	락샤프트의 작동	5-14
엔진 시동 전	5-3	작업 깊이 조정	5-14
길들이기 운전	5-4	리모트 컨트롤 스위치	5-15
엔진 시동	5-4	후진상승 스위치	5-16
시동방법	5-4	PTO 스위치	5-16
한랭 시동방법	5-6	하강유량조절 다이얼	5-17
엔진 정지	5-7	작업기 부착장치	5-18
트랙터 운전	5-7	톱 링크 조정	5-19
웨이트 부착시 트랙터 운전	5-7	작업기 부착	5-19
짐을 견인시 감속 운전	5-7	스테빌라이저바 조정	5-20
운전방법	5-8	수직상승 조정	5-21
정지방법	5-11	TBS 실린더 로드 조정	5-21
주차	5-12	PTO 구동 작업기 부착	5-22
7핀 소켓	5-12	유압장치 제어 및 작동	5-22
차동고정장치	5-13	SCV 컨트롤 레버와 커플러	5-22
		실린더 호스 연결하기	5-23



타이어, 휠 및 밸러스트 5-24

타이어5-24

휠/차축 고정5-24

시동 전 일상점검

- 엔진 오일량을 점검하십시오.
오일 게이지를 닦은 다음 완전히 깨끗하다가 다시 뽑으십시오. 오일이 검유봉의 상한과 하한 사이에 묻어 있으면 안전합니다.
오일 게이지의 하한선보다 아래쪽에 오일이 묻어 있으면 엔진을 작동하지 마십시오. 오일 주입구를 통하여 계절에 맞는 등급의 오일을 보충하십시오.
- 물이 깊은 곳이나 진흙이 많은 곳에서 작업 시 10시간 간격으로 아래에 표시된 부분에 윤활유를 바르십시오.
 - 전차축 핀
 - 스티어링 축과 실린더 끝 단
 - 타이로드 양 끝 단
 - 전차축 써포터
- 고압 세차 후에 필요하다면 아래의 지점에 윤활유를 바르십시오.
 - 본넷 래치
 - 의자 슬라이드 레일

예비운전 점검 예비운전

엔진 작동을 유심히 관찰하십시오.

중요

- 엔진은 일반적인 사용에 설정되어 있습니다. 새로 구입한 트랙터에 익숙해질 때까지 최초 100시간은 특히 주의를 기울여 주십시오.
- 난기운전을 반드시 하십시오. 배터리 충전 등과 오일 압력 게이지의 경고 지시등과 냉각수 온도 게이지를 점검하십시오.
- 불필요한 엔진 공회전은 하지 마십시오.
- 엔진 오일, 냉각수, 트랜스미션 오일과 기계식 앞차축(옵션) 오일량을 자주 점검하십시오. 누유가 되는지 확인을 하십시오.

주 기

- 엔진 오일을 보충할 경우에는 계절에 맞는 등급의 오일을 사용하십시오. 펌사가 지정한 순정오일만 사용하십시오.

엔진 시동 전

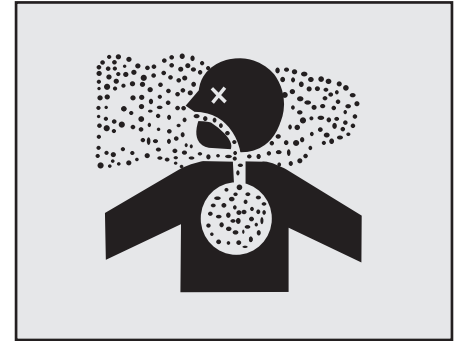

주의

- 밀폐된 장소에서 엔진을 작동하지 마십시오. 엔진에서 배출되는 연기는 건강에 매우 해롭습니다. 밀폐된 장소에서 운전해야 할 경우에는 엔진 배출 파이프를 연장시켜서 외부로 연기가 빠지도록 하십시오.

길들이기 운전

⊕ 중요

- 트랙터 파손방지를 위해 휠 타이어를 단단히 조이십시오. 운전하기 전 휠 타이어 체결 토오크를 점검하십시오. 초기 운전시 10시간마다 2번 점검하고 이후 50시간 운전 후 그리고 주기적으로 점검하십시오. 초기 100시간 사용 후에 오일과 필터를 교환하여 주십시오.

▶ 초기 10시간 운전시

- 매일 또는 매 10시간 마다 점검
- 휠 장착부를 조이십시오.

▶ 최초 50시간 운전시

- 휠, 디스크 및 허브를 조이십시오.
- 알터네이터, 팬 벨트의 장력 점검, 에어 주입구 냉각계통 호스 클램프를 조이십시오.

- 50시간 수리 점검

▶ 최초 100시간 운전시

- 트랜스미션, 유압필터 교환
- 엔진오일 및 필터 교환

엔진 시동
시동방법

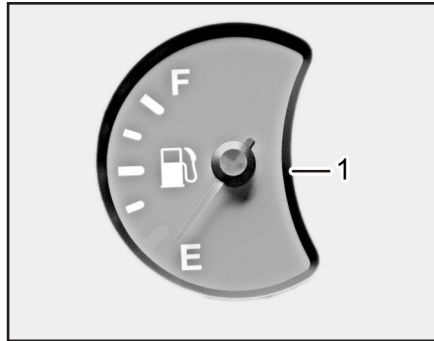

(1) 연료계

1. 연료계이지를 확인하십시오. 연료계이지를 살펴서 연료가 충분히 있는지 확인하십시오.

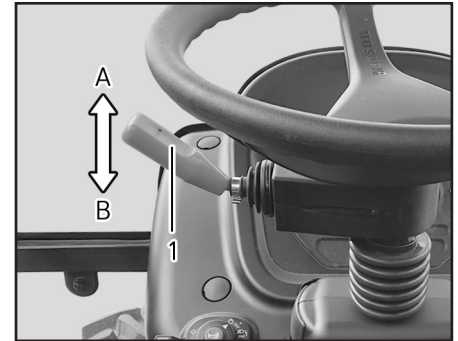

(1) 전후진 레버

(A) 전진

(B) 후진

2. 전후진 레버의 중립위치를 확인 하십시오. 전후진 레버를 중립위치에 놓으십시오. 전후진 레버가 중립위치에 있지 않으면 시동이 걸리지 않습니다.

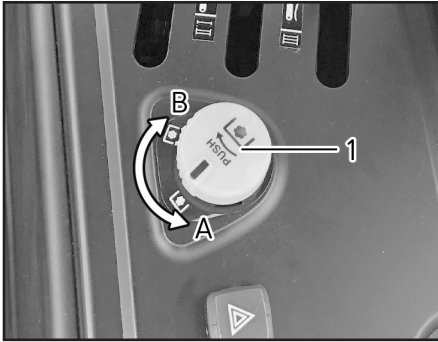

(1) PTO 절환 스위치
(A) OFF (B) ON

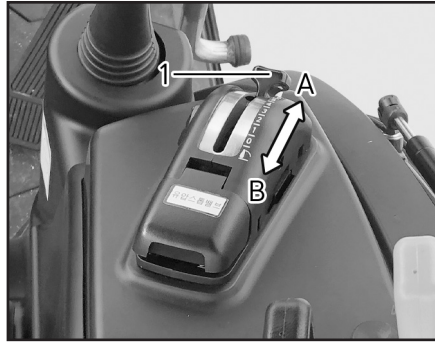

(1) 히치 컨트롤 레버
(A) 하강 (B) 상승

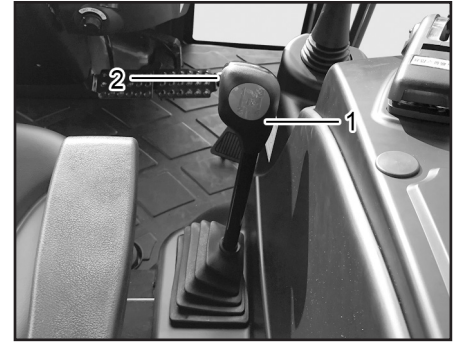

(1) 주변속 레버

3. PTO 스위치가 「OFF」 상태인지 확인하
PTO 스위치가 「OFF」 상태가 되어 있지
않으면 엔진시동이 걸리 않습니다. PTO 스
위치를 「OFF」 상태로 하여 주십시오.

4. 작업기 위치를 확인하십시오. 컨트롤 레버
를 앞으로 밀어서 작업기를 지면에 내려
주십시오.

5. 주변속 레버를 중립에 놓으십시오.

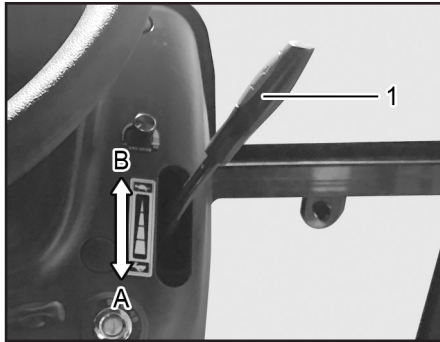

(1) 액셀 레버
 (A) 최고
 (B) 최저

6. 액셀 레버의 위치를 최저위치로 해주십시오.

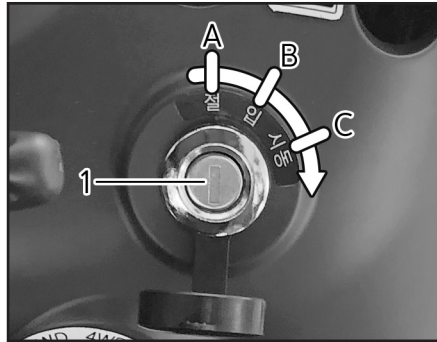

(1) 메인 스위치
 (A) 절
 (B) 입
 (C) 시동

7. 메인 스위치를 시동위치로 돌려주십시오. 엔진이 시동이 되면 키로부터 손을 떼어 주십시오.

⊕ 중요

- 한번에 20초 이상 스타터 모터를 작동시키지 마십시오. 엔진시동이 걸리지 않는다면 모터가 식을 때까지 적어도 2분 기다렸다가 다시 시동을 걸어 주십시오.

한랭 시동방법

1. 냉시동시 키를 「입」 위치로 돌려놓고 예열램프가 「절」 될 때까지 기다리십시오.
2. 안전하게 작동하기 위해서 클러치 페달을 밟고 키를 스타트 위치로 돌려 주십시오.
3. 엔진이 부드럽게 작동이 되지 않으면 엔진이 부드럽게 작동이 될 때까지 상기의 방법을 반복하십시오.
4. 엔진이 작동 온도까지 데워질 때까지 엔진을 1200 rpm으로 공회전 시켜 주십시오.

⚠ 주의

- 냉시동장치가 부착된 트랙터에는 시동오일을 사용하지 마십시오.

엔진 정지

엑셀 레버를 저속회전 위치로 하여 엔진 회전 수를 줄이고 브레이크 페달을 밟아 주십시오. 클러치 페달을 밟고 변속레버를 중립으로 놓아주십시오. 그리고 나서 메인스위치를 「절」 위치로 하면 엔진이 정지됩니다.

트랙터 운전 웨이트 부착시 트랙터 운전



⚠ 주의

- 무거운 짐을 견인하면서 도로를 주행하지 마십시오. 상해나 장비의 손상을 일으킬 수 있습니다.

1. 고르지 못한 지면을 주행하는 경우 천천히 운전 하십시오.
2. 안정성과 안전한 선회를 위하여 필요시 프론트 웨이트를 추가하여 주십시오.
3. 무거운 짐이나 작업기를 견인하는 경우에 전륜이 들릴 수 있으므로 주의하십시오.

짐을 견인시 감속 운전

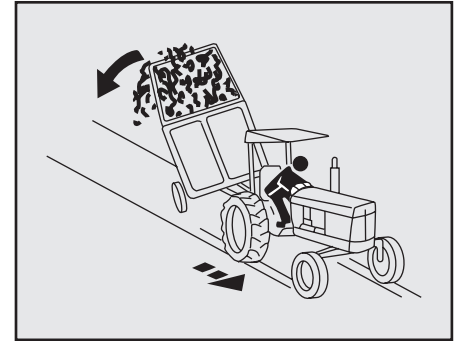

⚠ 주의

- 정지거리는 경사지에서 속도와 견인 짐의 중량과 비례하게 길어집니다. 피견인 하중이 트랙터 이상으로 무게가 나가고 브레이크가 장착되어 있지 않다면 속도를 줄이십시오. 견인속도와 중량추천 비율에 대한 지침을 따르십시오.

아래와 같이 속도와 중량비율의 지침을 따르십시오.

1. 견인되는 짐의 중량이 트랙터와 동일하거나 가벼울 경우에는 최대속도를 26 km/h 로 유지하십시오.

운전방법

2. 견인되는 짐이 트랙터 중량의 2배까지일 경우는 최대속도를 13 km/h로 유지하십시오.
3. 트랙터 중량의 2배 이상의 짐을 견인하지 마십시오.
4. 지면 사정이 좋지 않거나 회전시 또는 경사지에서 짐을 견인할 경우에는 보다 주의하십시오.

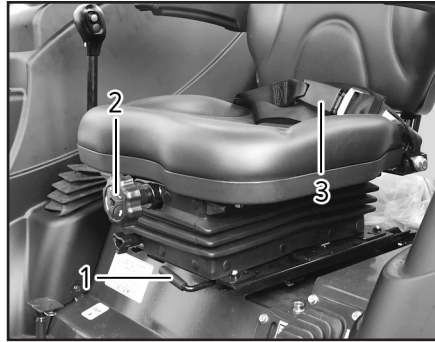

(1) 의자 전후조정 레버 (2) 쿠션 강약조정 노브
(3) 안전벨트

1. 의자를 조정하고 안전벨트 착용하십시오. 페달과 핸들에 쉽게 접근할 수 있는 위치로 의자를 조정하십시오.

안전벨트는 골반부가 아닌 복부나 허리에 착용하면 충돌시 예기치 않은 상해를 입실 수 있으니 정확하게 착용을 하십시오.

운전자의 신체 조건에 맞게 핸들을 조절해 주십시오.

경고

- 주행 중에는 절대로 스티어링 휠, 틸트레버, 손잡이를 조정하지 마십시오. 조향능력을 상실하게 되어 사고가 날 수 있습니다.

주의

트랙터를 통제하지 못하면 상해나 목숨까지 잃어버릴 수 있습니다. 도로주행 시 아래사항을 준수하십시오.

- 브레이크 페달을 함께 연결하여 주십시오.
 - 액셀 페달을 사용하십시오.
 - 빙판길이나 습지, 자갈길을 주행할 때 감속운전을 하십시오.
 - 적당한 웨이트를 부착하십시오.
- 주행속도를 줄이는 경우 브레이크를 가볍고 주의깊게 사용하십시오.

중요

- 브레이크 수명을 연장하기 위해서 브레이크 페달 위에 불필요하게 발을 얹어 놓지 마십시오.

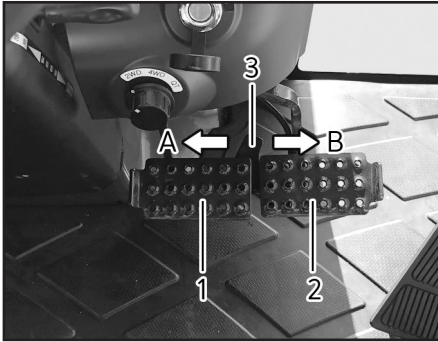

(1) 브레이크 페달(좌) (2) 브레이크 페달(우)
 (3) 연결 브라켓
 (A) 해제 (B) 연결

2. 좌/우 브레이크 페달이 연결되었는지 확인해 주십시오.

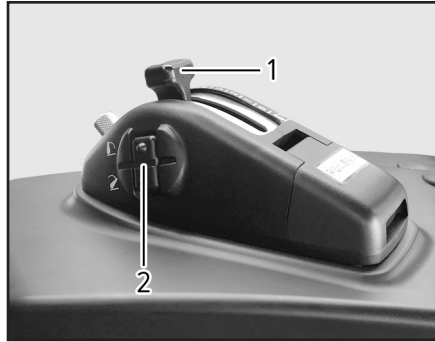

(1) 컨트롤 레버 (2) 윈터치 스위치

3. 작업기를 상승시켜 주십시오. 부착되어 있는 작업기를 올리기 위해 컨트롤 레버를 후방으로 당기거나 윈터치 상승 스위치를 조작하십시오.

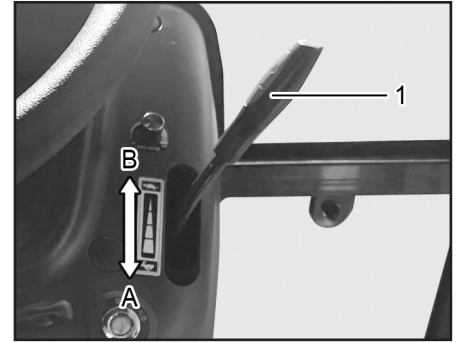

(1) 액셀 레버
 (A)  최고 (B)  최저

4. 액셀 레버를 조작하십시오. 엔진 rpm을 저속에서 중,고속으로 천천히 증가시키십시오.

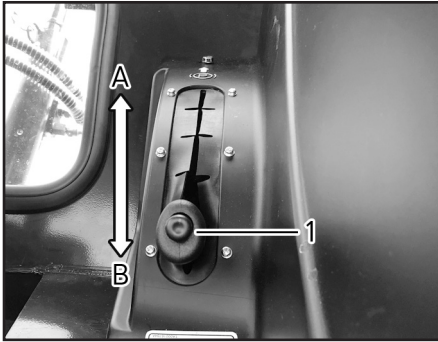

(1) 주차 브레이크 레버
(A) 잠금 (B) 해제

5. 주차브레이크를 해제하십시오. 주차브레이크 레버의 끝단에 있는 버튼을 누르고 레버를 아래쪽으로 밀어 주십시오.

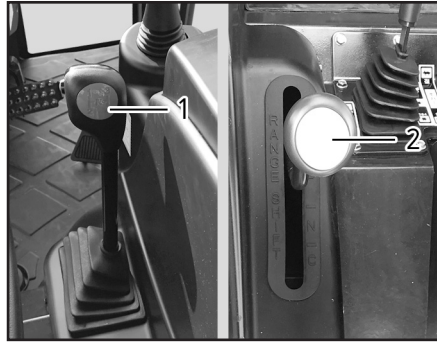

(1) 주변속 레버 (2) 부변속 레버

6. 원하는 변속 단수를 조작하기 위하여 주변속 및 부변속 레버 조작하여 주십시오.

주의
<ul style="list-style-type: none"> 부변속 레버는 정지상태에서 변속하십시오. 주행 중 변속시 파손의 우려가 있습니다.

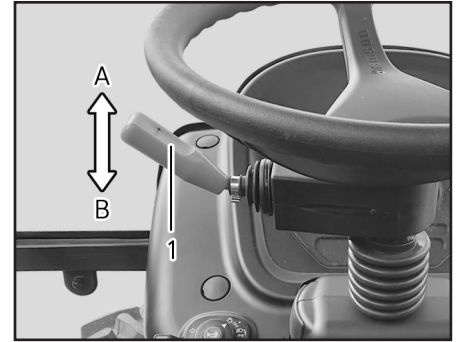

(1) 전후진 레버
(A) 전진 (B) 후진

7. 전후진 레버를 조작하십시오. 트랙터를 전진 또는 후진시킬 때 사용합니다.

클러치 페달과 브레이크 페달을 최대한 밟고서 변속하십시오. (전후진 레버를 살짝 들어 올린 상태에서 전진 또는 후진방향으로 변속하십시오)

주의
<ul style="list-style-type: none"> 운전 중에 클러치 위에 발을 놓지마십시오. 그렇게 하면 클러치가 슬립위치에 머물러 조기 마모의 원인이 됩니다.

정지방법

주의

- 안전을 위해 갑작스런 속도 변화는 피하여 주십시오.
- 트랙터를 움직이기 전에 전후 및 좌우방향에 유의하십시오. 조심하지 않으면 상해를 입을 수 있습니다.
- 가파른 비탈길을 주행할 경우나 차량으로부터 물건을 실거나 내릴 경우 작업장으로 갈 때에는 주변속 레버에서 손을 떼어 주십시오. 만일 기어가 반정도 들어 가면 위험합니다. 그러므로 사전에 저속위치에서 기어를 넣어야 합니다.

1. 브레이크 페달과 클러치 페달을 사용하여 트랙터를 정지시키십시오.
2. 주변속 기어를 중립에 두십시오.
3. 전후진 레버를 중립위치에 두십시오.
4. 모든 작업기를 지면까지 내려주십시오.
5. 모든 SCV 레버를 중립위치에 두십시오.
6. PTO 스위치를 「OFF」 하십시오.
7. 엑셀 레버를 뒤로 당겨 천천히 아이들 위치로 옮기고 엔진을 1~2분 동안 무부하 상태로 놓으십시오.
8. 주차브레이크를 확실히 걸어 주십시오.
9. 메인 스위치를 「절」 위치에 놓으면 엔진이 정지하게 됩니다.

주의

- 트랙터에서 내리기 전에 전후진 레버를 중립위치에 두십시오. 엔진이 정지되었으나 전후진 레버가 중립위치에 있지 않으면 트랙터가 움직일 수 있습니다.

중요

- 변속하기 전에 트랙터는 정지되어야만 합니다. 트랙터가 움직이는 상태에서 주차브레이크를 작동시키면 미션이 파손될 수 있습니다.
- 엔진오일에 의해 엔진 각 부분이 냉각됩니다. 가열된 엔진을 갑자기 중지함으로써 과열 또는 윤활유 부족으로 인해 관련 부품에 파손을 유발할 수 있습니다.

주의

- 미숙련자의 운전을 예방하기 위해 시동키를 뽑으십시오.

주차

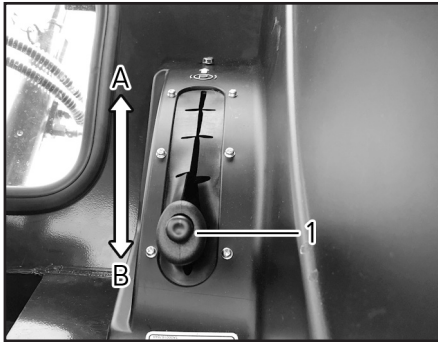

(1) 주차 브레이크 레버
(A) 잠금 (B) 해제

트랙터를 주차나 정차할 경우에는 주차브레이크 레버를 확실하게 당겨 고정해 주십시오. 주차브레이크를 해제하기 위해서는 주차브레이크의 레버의 버튼을 누르고 아래쪽으로 내려면 주차브레이크가 해제 됩니다.

⚠ 주의

- 주차브레이크를 해제하지 않고서 운전을 하면 브레이크 디스크가 조기마모됩니다. 주차할 경우 주차브레이크를 걸고 후륜에 버팀목을 놓아 주십시오.

7핀 소켓



(1) 7핀 소켓

1. 7핀 소켓은 라이트, 방향지시등, 트레일러 및 작업기의 장치 등의 연결을 위해 사용됩니다. 작업기를 견인할 경우 트랙터의 후미등과 다른등이 어떤 물체에 가려 잘 보이지 않을 때는 항상 보조등을 사용하십시오.
2. 작업기의 배선이 소켓에 정확하게 연결되어 있다면 작업기의 라이트는 트랙터의 경고등이나 방향지시등과 동시에 작동이 됩니다.

⚠ 주의

- 연결 플러그는 TYM 대리점을 통하여 구할 수 있습니다.

▶ 7핀 소켓의 기능

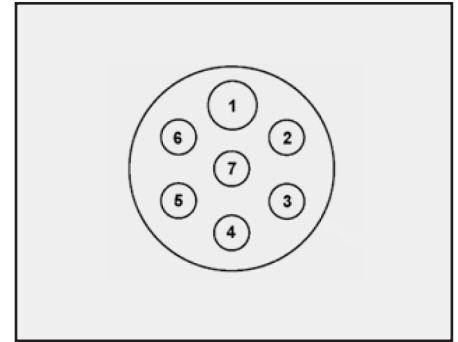

터미널	기능
1	방향지시등 (왼쪽)
2	안개등
3	접지
4	방향지시등 (오른쪽)
5	미등
6	정지등
7	미등

차동고정장치



(1) 차동고정장치

1. 한 쪽 바퀴 힘이 감소되기 시작하면 페달을 밟아 차동고정을 시키십시오.
2. 바퀴 힘이 균등하지 못하면 차동고정상태가 유지되며 균등해질 때 자동적으로 고정상태가 풀리게 됩니다. 고정이 풀리지 않으면 브레이크 페달을 좌우로 각각 밟아 주십시오.
3. 만약 타이어가 반복해서 헛돌면 차동고정 조작을 다시 시도해 보십시오.

⚠ 주의

- 차동고정 상태로 고속운전을 하거나 회전을 하지 마십시오.
- 차동이 작동된 상태에서 회전을 하지 마십시오.

⊕ 중요

- 파워 트레인 손상을 막기 위해서 한쪽바퀴는 돌고 다른 바퀴는 정지된 상태에서는 차동고정장치를 사용하지 마십시오.

전자제어 유압관계 히치 컨트롤 레버 및 원터치 스위치

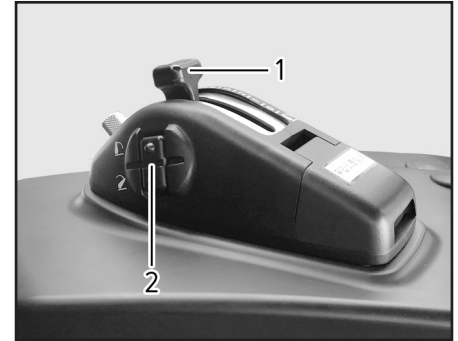

(1) 히치 컨트롤 레버 (2) 원터치 스위치

컨트롤 레버(1)는 작업기를 자유로이 상승, 하강시킬 수 있습니다.

락샤프트는 컨트롤 레버 와 원터치 스위치(2)에 의해 조절됩니다. 원터치 상승시, 원터치 상승높이는 작업기 상하 설정 다이어에 설정된 높이까지 상승합니다.

컨트롤 레버는 작업기를 상승시키거나 하강시킬 경우에 사용하며, 레버를 뒤쪽으로 잡아 당기면 상승하고 앞쪽으로 밀면 하강합니다.

⚠ 주의

- 신체 손상을 피하기 위하여 작업기를 탈 부착할 경우에 컨트롤 레버 및 리모트 스위치를 사용하여 주십시오. 원터치 스위치를 사용하지 마십시오.
- 처음 엔진 시동시 안전을 위하여 컨트롤 레버를 1회 전, 후로 작동시켜야 컨트롤 레버가 작동을 합니다.

락샤프트의 작동



(1) 스톱퍼

1. 엔진 시동을 걸어 주십시오.
2. 락샤프트 작동이 되지 않으면, 컨트롤 레버를 로어 링크의 위치와 같게 위치시켜 주십시오.
3. 컨트롤 레버나 원터치 스위치에 의해 락샤프트가 작동 됩니다.

작업 깊이 조정

1. 손잡이의 스톱퍼를 풀어서 원하는 위치에 고정하여 주십시오.
2. 작업기를 상승 시킨 후, 컨트롤 레버를 스톱퍼까지 밀면 작업기는 하강시 동일한 작업 깊이까지 하강합니다.
3. 원터치 스위치는 작업기를 작업기 상하 설정 다이얼의 설정된 높이까지 신속하게 상승시키고 하강 시킬수 있습니다.
4. 락샤프트는 작업기 상하 설정 다이얼의 설정값보다 아래에서만 작동이 가능합니다.
5. 원터치 스위치에 의해 상승이 된 경우에는 원터치 스위치를 누르면 락샤프트는 컨트롤 레버의 위치까지 하강을 합니다.
6. 작업기는 원터치 스위치에 의해 컨트롤 레버와 무관하게 작동이 됩니다. 이것은 포장 끝에서 작업을 하고 회전할 경우에 편리합니다.

리모트 컨트롤 스위치

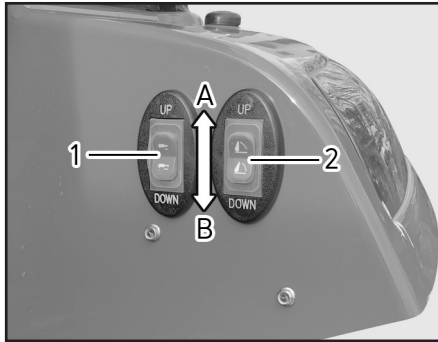

(1) 수평제어 (2) 유압 승강 실린더
(A) 상승 (B) 하강

- 위쪽 스위치를 누르면 상승합니다.
- 아래쪽 스위치를 누르면 하강합니다.

리모트 컨트롤 스위치로 작동을 하면 컨트롤 레버로 작동이 되지 않습니다. 다시 움직이기 위해서는 컨트롤 레버와 로어링크의 위치를 일치시켜 주십시오.

⚠ 주의

- 트랙터의 움직임에 의해 인체 상해를 피하기 위하여 리모트 컨트롤 스위치를 사용하는 경우에는 주차브레이크가 작동이 되어있는지 확인하십시오.

휠더에 부착된 리모트 스위치는 외부에서 작업자가 락샤프트를 작동시킬 수 있도록 만들어 졌습니다.

안정상 락샤프트의 상승과 하강은 느린속도로 진행되도록 만들어 졌으며 높이와 깊이설정은 무시되었습니다.

주행중에 리모트 컨트롤 스위치를 조작하면 사고의 위험이 있으므로 사용을 하지 마십시오.

락샤프트를 움직이기 위해 스위치를 누르십시오.

후진상승 스위치



(1) 자동설정 스위치

작업시 후진을 할 경우에는 작업기를 작업기 상한 설정 다이얼에 의해 설정된 높이까지 상승 시킵니다.

자동설정 스위치를 조작하여서 후진표시에 램프가 「ON」 할 경우 계기판 리프트 램프가 점등되며 후진을 할 경우 작업기가 자동으로 상승됩니다.

상승된 작업기를 하강시키기 위해서는 원터치 하강스위치를 누르거나 컨트롤 레버를 최상단으로 올렸다가 원하는 위치로 조절하면 됩니다.

PTO 스위치

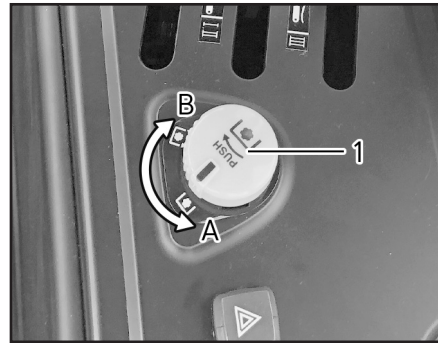

(1) PTO 절환 스위치

(A) OFF

(B) ON

PTO ON/OFF 스위치가 「ON」의 위치에 있을 경우 시동이 걸리지 않습니다. 시동을 걸기 전에 PTO ON/OFF 스위치를 「OFF」에 위치시켜 주십시오.

PTO를 구동시키기 위해서는 PTO ON/OFF를 눌러 시계방향으로 돌려서 「ON」을 시켜주십시오.



(1) 자동설정 스위치

PTO 절환 스위치는 PTO 클러치를 절환 할 경우에 사용됩니다.

자동 설정 스위치를 조작하여서 PTO 표시 램프가 「ON」이 되면 로타리 작업시 로터리가 상한설정 다이얼에 의해 설정된 높이 이상으로 상승하면 자동으로 PTO회전을 정지시킵니다.

하강유량조절 다이얼

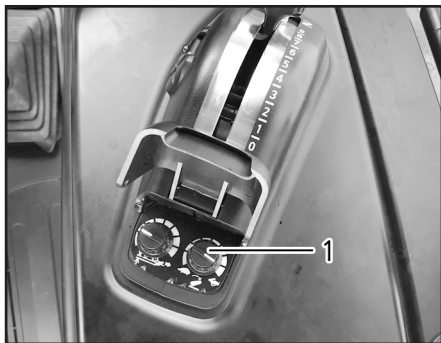

(1) 하강 유량조절 다이얼

작업기의 하강속도는 하강유량조절 다이얼에 의해 조정됩니다.

하강속도는 하강유량조절 다이얼과 작업기의 무게에 의해 변할 수 있습니다. 작업기가 무거우면 하강속도는 빨라집니다.

다이얼을 시계방향으로 돌리면 하강속도는 빨라집니다.

반시계 방향으로 끝까지 돌리면 작업기는 하강을 하지 않습니다.

⚠ 주의

- 과도한 하강속도는 인체 상해나 트랙터와 작업기의 손상을 일으킬 수 있습니다. 최상단에서 최하단까지의 작업기 하강속도는 2초가 적당합니다.

작업기 부착장치



- (1) 톱 링크
- (2) 리프트 링크
- (3) 스테빌라이저바
- (4) 로어 링크
- (5) 수평실린더
- (6) 트레일러 히치
- (7) 외부유압 레버

※ 세부 사용설명은 본문에 수록되어 있습니다.

⚠ 주의

트랙터의 동력과 작업기의 동력을 일치시키십시오;

- 트랙터의 동력은 작업기의 크기와 일치하여야 합니다. 초과되는 동력은 작업기를 손상시킬 수 있습니다. 너무 큰 작업기는 트랙터를 손상 입힐 수 있습니다. 작업기를 트랙터에 부착하기 전에 최대와 최소 필요 동력을 확인하십시오.

톱 링크 조정

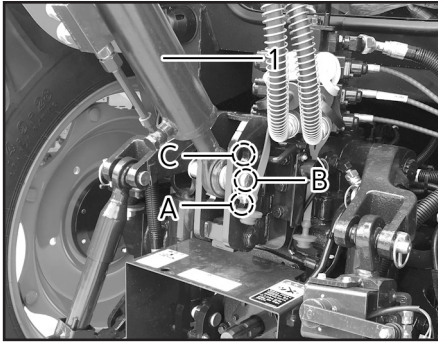

(1) 톱 링크 (A) 고부하 견인
(B) 중부하 견인 (C) 저부하 견인

톱 링크는 작업종류에 따라 3가지 다른 위치에 장착할 수 있습니다.

- A: 가장 낮은 위치에 부착을 하면 가장 큰 압력을 얻을 수가 있으며 쟁기를 사용시에 적용됩니다.
- B: 가장 높은 위치에 부착을 하면 가장 작은 압력을 얻으므로 천공기와 같은 기계에 사용시에 적용됩니다.
- C: 로타리는 중간구멍이 표준장착 구멍입니다.

작업기 부착

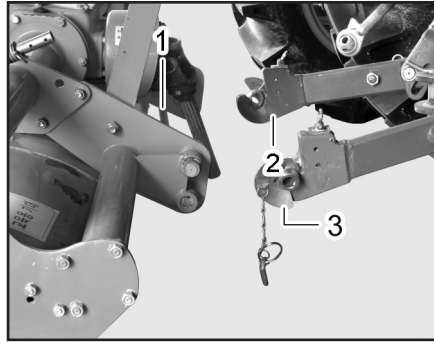

(1) 작업기 (2) 로어 링크 볼
(3) 히치 핀

1. 3점히치 위치를 맞추기 위하여 트랙터를 작업기 가까이로 움직여 주십시오.
2. 주차브레이크를 걸고 엔진 시동을 꺼주십시오.
3. 작업기 히치 핀을 로어 링크에 삽입을 하고 로크 핀으로 고정을 하십시오.

⚠ 경고

- 락사프트의 예측하지 않은 움직임을 방지하기 위하여 히치에 작업기 부착하기 전에 견인 콘트롤을 「OFF」 시켜 주십시오.

⚠ 경고

전자유압 락사프트 제어;

- 히치의 움직임이나 가능한 인체손상을 피하기 위하여 작업기를 부착하거나 탈거할 경우 견인력 설정 다이얼을 반시계 방향으로 완전히 돌려 주십시오.
- 가능한 인체손상을 피하기 위하여 작업기를 부착하거나 탈거할 경우 히치 콘트롤 레버만 사용하십시오. 원터치 스위치는 절대로 사용하지 마십시오.



(1) 톱 링크 (2) 고정 걸이

⚠ 주의

- 작업기, 작업기 쿼-커플러, 다른 부착물을 3점하치에 부착할 때마다 심각한 인체상해나 기계의 손상을 피하기 위하여 간섭이 되는지 확인하십시오.

⚠ 주의

- 전자유압시스템이 장착되었다면, 휠더 부착 외부리모트 스위치를 사용하여 작업기를 상승 및 하강 시키면서 간섭을 확인할 수 있습니다.

4. 톱 링크를 고정 걸이로부터 빼 주십시오.
5. 톱 링크를 작업기의 톱 마스트에 부착하여 주십시오.
6. 필요시 톱 링크와 로어 링크의 길이를 조정하여 주십시오.
7. 엔진 시동을 걸고, 히치 콘트롤 레버를 사용하여 천천히 작업기를 상승 및 하강시켜서 간섭이 되는지 확인을 하십시오.

스테빌라이저바 조정

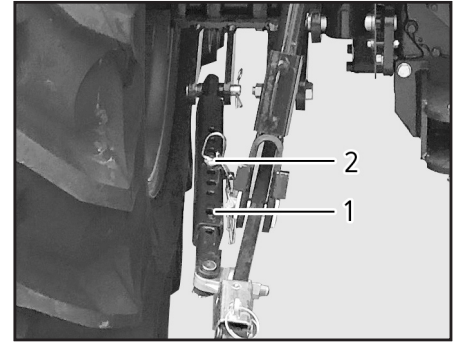

(1) 스테빌라이저바 (2) 링핀 조합

- 스테빌라이저바를 사용할 경우 먼저 링핀 조합을 탈거후 드래프트 링크가 자유롭게 움직이게 합니다.
- 작업기를 장착후 작업기 중심과 트랙터의 중심이 일치하도록 한 후에 링핀을 스테빌라이저바의 로드와 파이프 홀이 일치하는 위치에 조립합니다.
- 반대편 스테빌라이저바도 같은 위치로 조정을 하여 주십시오.

수직상승 조정

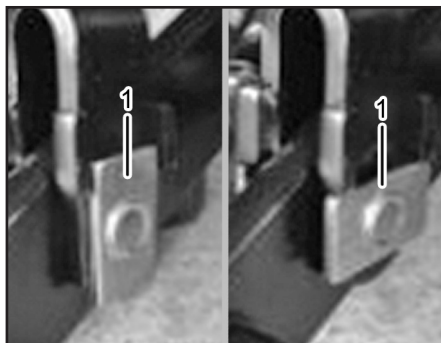

(1) 사각철판

1. 작업기가 지면의 형상에 따라 로어 링크를 상승시키기 위하여 사각철판을 수직위치로 돌려 주십시오.
2. 작업기를 고정하기 위하여 사각철판을 수평위치로 돌려 주십시오.

⊕ 중요

- 톱 링크를 조절범위 이상으로 과도하게 확장하지 마십시오. 톱 링크 몸체의 나사산이 손상될 수 있습니다.

TBS 실린더 로드 조정



(1) TBS 실린더 로드 (A) 조정길이

1. TBS 실린더의 길이는 출하시 조정되어 출하됩니다. (A= 약 48 mm)
2. 작업기의 타입에 따라 로드의 길이를 변경할 경우에는 수동으로 조절한 후 좌측의 리프트 링크도 동일한 길이로 조정하십시오.
3. 조정이 완료된 이후에 고정너트로 고정하십시오.
4. TBS를 자동으로 하였을 경우 로드 길이가 기준치수와 동일하지 않을 경우 대리점에 문의하여 조정하십시오.

PTO 구동 작동기 부착

1. 트랙터에 작동기를 장착하십시오.
2. 작동기가 지면에서 떨어질 때 까지 상승시키십시오.
3. 엔진을 정지하고, 좌측 아래 부분의 PTO 변속레버를 540과750의 중간위치에 두십시오.
4. PTO 커버를 올린 다음 스플라인을 정렬하기 위하여 손으로 PTO 축을 돌려서 연결 조인트를 연결하십시오.
5. PTO 축에 잡혀져 있다는 것을 확인하기 위해 조인트를 잡아 당겨서 핀이 원래위치로 돌아갔는지를 확인하십시오.
6. PTO 커버를 원위치까지 내려주십시오.
7. 작업속도에 맞게 PTO 변속 레버를 변속하십시오.
8. PTO구동 작동기 부착시에는 드로우바를 빼신 후 사용하십시오.
9. 모든 보호대가 정 위치에 있고 좋은 환경에 있는지 확인하십시오. 마스터 보호대가 적절히 설치되어 있지 않았다면 PTO를 작동시키지 마십시오. 엔진이 정지한 상태에서 축이 자유롭게 회전 한다는 것을 확인함으로써 전체 보호대를 확인하십시오. 필요하다면 고치거나, 주유하십시오.
10. 간섭이 되지 않는지 확인하십시오.

⚠ 주의

- 회전하는 부분에 감기는 것은 심각한 상해를 입을 수 있습니다. 보호구와 구동라인 보호구를 항상 장착하여 주십시오. 몸에 꼭 맞는 옷을 입으십시오.
- PTO 구동축에 장착된 보호커버는 임의로 제거하지 마십시오. 보호커버가 제거된 상태로 작업을 할 경우 인체에 심각한 상해를 줄 수 있습니다. 커버의 명판을 참조하십시오.

유압장치 제어 및 작동 SCV 컨트롤 레버와 커플러

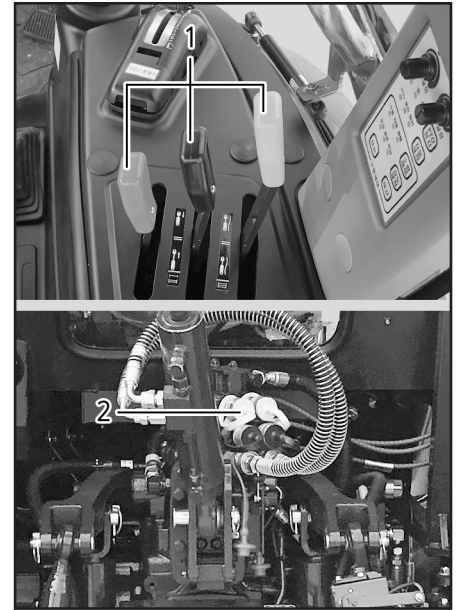

(1) SCV 컨트롤 레버 (2) 커플러

트랙터 후방에 위치한 SCV 밸브 오일의 흐름 및 유량을 조정합니다.

좌측의 커플러는 확장, 우측의 커플러는 수축입니다.

실린더 호스 연결하기

1. 확장과 수축하는 호스를 구별하여 주십시오. 확장하는 호스는 좌측의 커플러에 연결되어야 합니다. 수축하는 호스는 우측의 커플러에 연결되어야 합니다.
2. 호스의 끝단으로부터 먼지 캡을 제거하여 주십시오.
3. 커플러 캡을 열어 주십시오.
4. 호스의 끝 단과 커플러가 깨끗한지 확인을 하십시오. 호스 팁을 커플러에 정확히 삽입하여 주십시오. 정확하게 호스가 커플러에 삽입되었는지 확인을 하기 위하여 호스를 한 번 당겨 주십시오.
5. 레버의 손잡이 색상과 밸브의 캡 색상을 동일하게 하여 같은 색상끼리 연결하도록 되어 있습니다.
6. 외부 유압호스를 연결할 경우 이물질 유입이 되지 않도록 유의하여 주십시오. 반드시 연결 커넥트는 세척하여 깨끗한 상태에서 조립하여 주십시오.

주의

- 압력을 받아 새어 나오는 고압의 오일이 피부에 침투하여 심한 상처를 낼 수 있습니다. 유압 또는 다른 선을 차단하기 전에 압력을 낮춤으로써 위험을 피하시고 압력을 넣기 전에 모든 연결부위를 조여 주십시오.
- 마분지 등으로 새는 곳을 찾고 고압 유체로부터 손과 발을 보호하십시오.
- 사고 발생 시 즉시 의사의 치료를 받으십시오. 피부에 주입된 유체는 몇 시간 내에 수술로 제거되지 않으면 피부가 썩을 수 있습니다.
- 유압 호스는 물리적 손상, 노화와 폭발로 인하여 손상될 수 있습니다. 호스를 정기적으로 점검하십시오. 호스가 손상을 입으면 즉시 교체하여 주십시오.

타이어, 휠 및 밸러스트 타이어

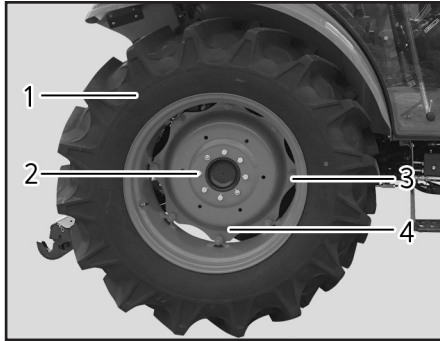

- (1) 타이어 (2) 휠 너트
(3) 림 볼트 (4) 림

타이어 압력은 생산시 규정된 레벨로 맞추어져 있지만 시간이 경과함에 따라 자연적으로 빠지는 수가 있습니다. 따라서 일상점검을 하고 필요에 따라 공기를 주입해야 합니다.

▶적정 공기압

적용 구분		규격	공기압 (kg/cm ²)
로터리 장착시	전륜	9.5 ~ 18	2.2
	후륜	13.6 ~ 28	2.0
로더 장착시	전륜	9.5 ~ 20	2.2
	후륜	14.9 ~ 28	1.8

▶체결 토오크

구분	체결 토오크 (kg.m)
전륜	18 ~ 20
후륜	18 ~ 20

휠/차축 고정

휠/차축이 느슨해지면 규정된 토오크로 고정하십시오.

1. 10시간 후 그리고 3시간 일한 후에 휠/차축을 점검하십시오.
2. 모든 휠/차축을 빈번히 체크하고 규정 토오크로 체결하십시오.

주의

- 림, 바퀴, 허브 혹은 축이 느슨한 채로 트랙터를 구동하지 마십시오.

주 기

- 새로운 트랙터가 처음 사용되거나 혹은 바퀴가 빠졌을 때 상기 확인 과정을 따르십시오.

6. 정비점검

정기점검 일람표..... 6-2

윤활유 및 작동유 일람표 6-4

적용 사양 및 용량..... 6-4

정기점검..... 6-5

본넷 개폐방법 6-5

엔진오일 점검 및 교환 6-5

미션오일 점검 및 교환 6-6

전차축오일 점검 및 교환 6-7

엔진오일 필터 교환..... 6-7

미션 오일필터 교환..... 6-8

냉각수 점검 및 교환..... 6-8

연료의 점검 및 급유 방법 6-9

배터리 점검.....6-10

핸들 점검 및 조정.....6-10

브레이크 점검 및 조정.....6-11

연료필터 유수분리기 청소.....6-11

배기가스 점검6-12

퓨즈 및 퓨즈블링크 점검6-12

토우인 점검 및 조정.....6-12

팬 벨트의 점검 및 조정6-13

정기점검 일람표

※법례= ○: 점검, △: 교환, ◎: 청소, ☆: 보충

순번	점검항목	50시간	100시간	150시간	200시간	250시간	300시간	350시간	400시간	450시간	500시간	550시간	600시간
1	엔진오일 교환	△				△				△			
2	미션오일 점검및 교환	△	○	○	○	△	○	○	○	△	○	○	○
3	전차축 오일점검 및 교환	△	○	○	○	△	○	○	○	△	○	○	○
4	엔진오일 필터 교환	△				△				△			
5	미션오일 필터 교환	△				△				△			
6	에어클리너 엘리먼트 점검및 교환	○	○	○	○	○	○	○	○	○	○	○	○
7	방진망 먼지막힘 청소	○	○	○	○	○	○	○	○	○	○	○	○
8	냉각팬, 라디에이터 먼지막힘 청소	◎	◎	◎	◎	◎	◎	◎	◎	◎	◎	◎	◎
9	냉각수점검 및 교환	일할때마다 점검(1년마다 교환)											
10	라디에이터 내부청소	냉각수 교환 시(◎)											
11	연료필터 세척		◎		◎		△		◎		◎		△
12	배터리 액량 점검	일할때마다 점검(○)											
13	배터리랙 비중 점검 및 보충	○☆	○☆	○☆	○☆	○☆	○☆		○☆	○☆	○☆	○☆	○
14	연료파이프 및 결합부 점검	○	○	○	○	○	○		○	○	○	○	○
15	라디에이터 호스 점검 교환	2년마다 교환(△)											

※법례= ○: 점검, △: 교환, ◎: 청소, ☆: 보충

순번	점검항목	50시간	100시간	150시간	200시간	250시간	300시간	350시간	400시간	450시간	500시간	550시간	600시간
16	유압부 호스 점검 교환	2년마다 교환(△)											
17	연료파이프, 전기배선 교환	2년마다 교환(△)											
18	전기배선 점검	○	○	○	○	○	○	○	○	○	○	○	○
19	각부 그리스 주입	☆	☆	☆	☆	☆	☆	☆	☆	☆	☆	☆	☆
20	핸들 각부 조임 점검		○		○		○		○		○		○
21	중요볼트,너트 점검	일할때마다 점검(더조임)(○)											
22	냉각 팬벨트의 점검	○	○		○		○		○		○		○
23	엔진 블리드 파이프 점검	○	○	○	○	○	○	○	○	○	○	○	○
24	엔진 크랭크 케이스 세척						◎						◎
25	흡배기 벨브 틈새 점검												○
26	연료분사 벨브 점검												○
27	발전기 시동 전동기 점검	○	○			○				○			
28	유압장치 점검	○	○			○				○			

⊕ 중 요

- 50시간마다 점검을 기본으로 하지만 사용시간이 많지 않을 경우는 1년마다 하십시오.
- 교환이 필요한 것은 사용시간이 되지 않도록 2년마다 교환하십시오.
- 유압핸들의 고압호스는 2년마다 교환하십시오.

윤활유 및 작동유 일람표

적용 사양 및 용량

순번	윤활유	용량	적용 사양	비고
1	연료	58 ℓ	디젤경유(KS2호)	여름용 : S 겨울용: W
2	엔진오일	4.5 ℓ	SAE 15W-40	SAE (CJ-4급 이상)
3	그리스	약간	KSM2130의 고하중용 NO.2	다목적용
4	부동액	3 ℓ	TYM 순정 부동액	KSM2142의 2중 상당, 퍼머넌트 타입
5	미션오일	43 ℓ	TF500	TEXCO TDH OIL, 1893 CHEVRON TRACTOR HYDRAULIC FLUID
6	전차축	7 ℓ	SAE #90	GEAR OIL

경 고

- 정기적으로 오일량을 점검하십시오. 필요한 경우 운행하기 전에 오일량을 보충하십시오.
- 항상 트랙터를 평탄한 장소에서 오일을 보충하고 점검하십시오.

정기점검 본넷트 개폐방법



(1) 오픈 레버

1. 본넷트 오픈 레버를 당기면 본넷트 고정쇠가 해제됩니다.
2. 양손으로 본넷트를 가볍게 들어 올리면 가스 스프링에 의해 본넷트는 자동 상승합니다.
3. 본넷트를 닫은 다음 위로 들어 올려서 본넷트가 확실히 고정되어 있는지를 확인하십시오.

엔진오일 점검 및 교환 ▶ 점검방법

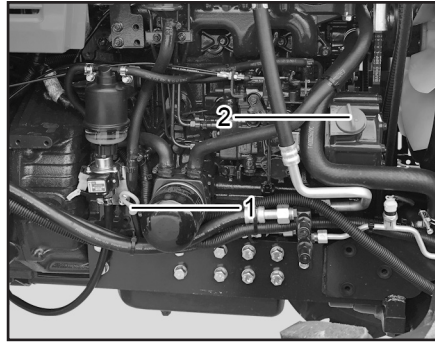

(1) 오일 게이지 (2) 오일 주입구

엔진부의 오일 게이지를 뽑아서 끝을 깨끗이 닦은 후 다시 꼽아서 게이지의 상한과 하한 사이에 오일이 있는가 조사합니다. 부족할 경우에는 급유기로 오일게이지의 규정량까지 넣어 주십시오.

▶ 교환방법

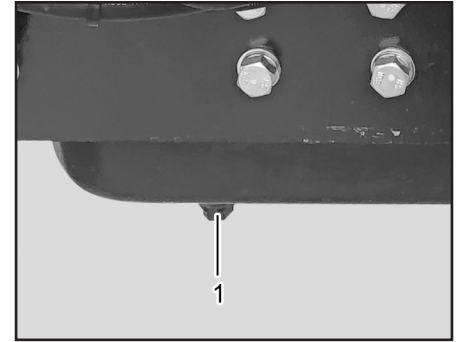

(1) 퇴유 플러그

엔진 아래쪽의 퇴유 플러그로 퇴유하십시오. 급유는 엔진의 급유구로 하십시오. 엔진오일은 정기적으로 교환함과 동시에 기온, 사용상황에 따라서 엔진오일을 선택하십시오.

미션오일 점검 및 교환

▶ 점검방법

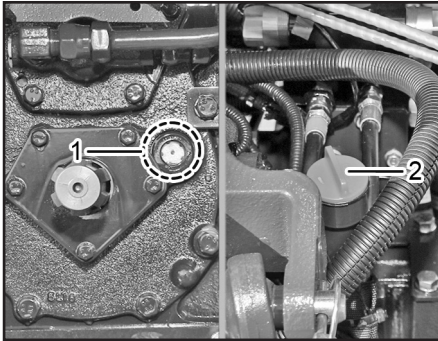

(1) 오일 게이지

(2) 급유구

좌측 뒷차축 하우징 상부의 오일 게이지를 뽑아 게이지 끝을 깨끗이 닦고 끼웠다가 다시 뽑아서 오일 게이지의 상한과 하한사이에 오일이 있는지 조사합니다.

부족할 때는 급유구로 오일 게이지의 규정량까지 넣어 주십시오. 또한 누유가 되지 않는지도 조사하십시오.

▶ 교환방법

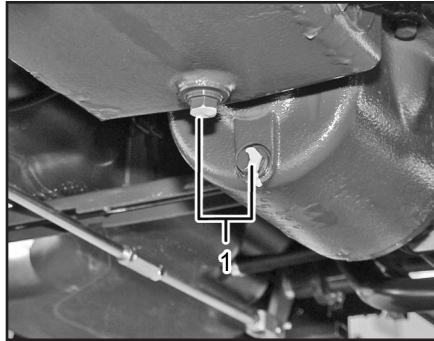

(1) 퇴유 플러그

미션 케이스 또는 클러치 하우징의 퇴유 플러그로 퇴유하십시오. 미션오일은 정기적으로 교환함과 동시에 기온, 사용상황에 맞추어서 오일을 사용하는 것이 매우 중요합니다.

⚠ 주의

- 퇴유는 오일이 따뜻할 때에 하여 주십시오. 단, 오일이 너무 뜨거울 경우 퇴유시 화상위험이 있으니 주의하여 주십시오.

⚠ 위험

- 점검시 오일 게이지를 뽑 경우에는 반드시 메인 스위치를 「OFF」 로 하여 엔진이 정지된 다음 하십시오.

전차속오일 점검 및 교환

▶ 점검방법

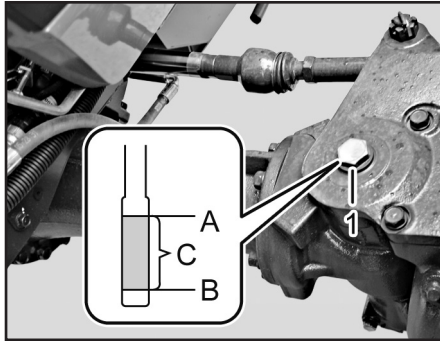

- (1) 급유 플러그
- (A) 상한
- (B) 하한
- (C) 규정량

전차속 좌측 상부의 급유구 플러그를 풀어서 게이지 끝을 깨끗이 닦고 나사를 조이지 않은 상태로 꼽았다가 다시 뽑아서 「상한」 과 「하한」 사이에 오일이 있는지를 조사하십시오.

부족하면 급유구의 게이지 규정량까지 넣어 주십시오. 또한 누유를 조사하십시오.

▶ 교환방법

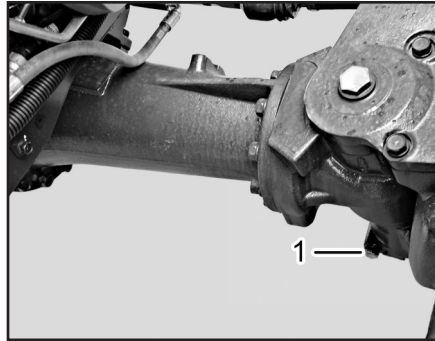

- (1) 배유 플러그

전차속 전방 아래부분의 좌/우측의 배유 플러그를 각각 풀고 튀유하십시오.

엔진오일 필터 교환

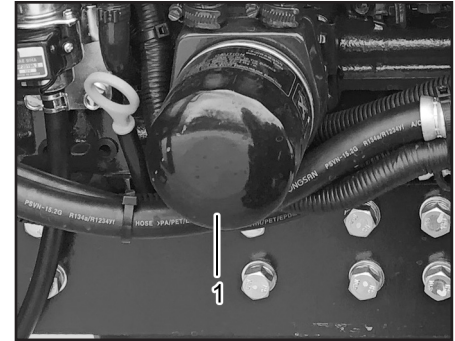

- (1) 오일필터 카트리지

1. 엔진오일을 뺀 다음 카트리지를 필터 렌치로 좌측으로 돌려서 탈거하십시오.
2. 새 카트리지의 바닥면에 있는 고무링에오일을 얇게 바르고 확실하게 장착하십시오.
3. 엔진오일 교환 후 엔진 시동을 걸어서 유압 파일럿 램프가 꺼질 때까지 돌려 주십시오.
4. 유압 파일럿 램프가 꺼지면 다시 한번 오일 게이지로 오일량을 점검해서 부족하면 보충하십시오.

미션 오일필터 교환

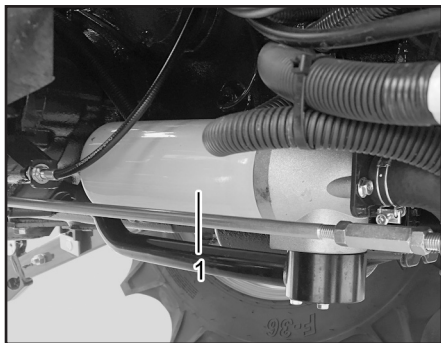

(1) 오일필터 카트리지

1. 필터는 카트리지 타입입니다. 매 300시간마다 교환해 주십시오.
2. 교환은 다음과 같이 하십시오.
 - 1) 미션오일을 빼고 난 다음 오일 스트레이너, 필터를 좌측으로 돌려서 뺍니다.
 - 2) 새 오일필터의 바닥면 고무링에 오일을 얇게 바르고 확실하게 취부하십시오.
 - 3) 미션오일 교환후 엔진 시동을 걸어서 오일을 순환시킨 다음 엔진을 끄십시오.

4) 검유게이지로 오일량을 점검하고 부족할 경우에는 보급하십시오. (오일필터 교환시 미션내의 스트레이너 또한 청소 또는 교환하여 주십시오)

냉각수 점검 및 교환

▶ 점검

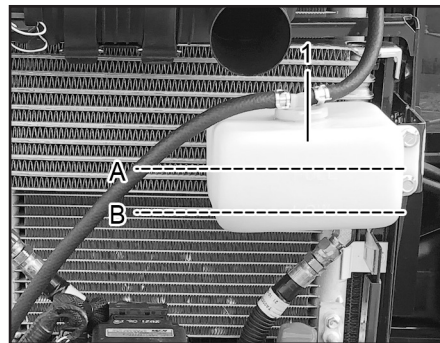

(1) 냉각수 보조탱크

(A) FULL(가득)

(B) LOW(부족)

본 네트를 열어 보조탱크내의 냉각수가 「FULL」 과 「LOW」 의 중간위치에 있는가 확인합니다. 부족할 경우에는 보조탱크의 급수구로 보충하십시오.

▶ 교환 방법

1. 라디에이터 캡과 드레인 플러그를 풀어 라디에이터 내의 냉각수를 완전히 뺍니다.
2. 수돗물로 먼지나 녹이 나오지 않을 때까지 라디에이터를 세척 합니다.
3. 부동액을 라디에이터 입구까지 넣습니다.
4. 냉각수 보조탱크에 냉각수를 「FULL」 까지 넣고 시동을 5분간 걸어주십시오. 이때 에어컨의 히터스위치를 눌러 히터가 작동되게 하십시오. 시동을 끄고 냉각수 보조탱크의 「FULL」 과 「LOW」 의 중간 위치에 냉각수가 오도록 보충 또는 배수하십시오.

연료의 점검 및 급유 방법

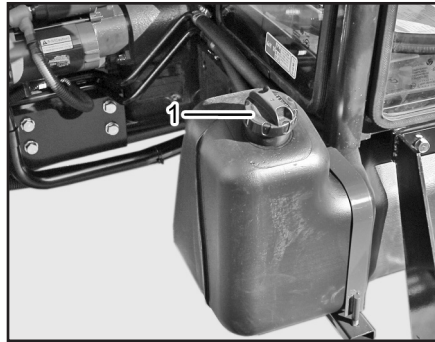

(1) 연료 캡

메인 스위치를 「입」 위치로 하고 연료가 사선 구역을 지시하면 연료캡을 열고 급유구로 연료 탱크를 가득 채우십시오.

또한 엔진 사이드 커버를 열고 연료의 누유가 없는가를 조사해 주십시오.

⚠ 위험

- 연료 보충시는 담뱃불이나 라이터 등의 화기를 절대로 가까이 하지 마십시오.
- 연료 보충 후 연료 캡을 확실히 잠그고 넘친 연료는 깨끗이 닦아 주십시오.

배터리 점검

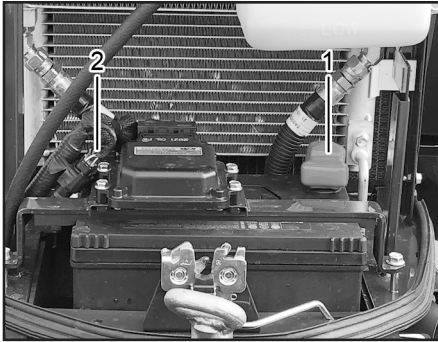

(1) 굵은 붉은선(+) (2) 접지선(-)

배터리의 상한과 하한선 사이에 액이 있는가 조사합니다. 부족하면 증류수를 상한선까지 보급하십시오.

⚠ 위험

- 배터리 점검 및 충전시는 화기를 가까이 하지 마십시오.

[지키지 않으면] 폭발로 화상을 입을 위험이 있습니다.

⚠ 주의

- 배터리 케이블의 연결은 (+)선을 먼저 하고 분리하는 (-)선부터 하십시오.
- 배터리의 각 셀에 액을 너무 많이 넣으면 충전시 배터리의 액이 넘쳐서 트랙터 금속부를 부식시킵니다.
- 급속 충전은 가능한 피해 주십시오.
- 배터리를 충전할 때는 배터리를 분기에서 탈거해서 충전하십시오.
- 배터리를 교환할 경우는 TYM순정 배터리를 사용하십시오.

핸들 점검 및 조정

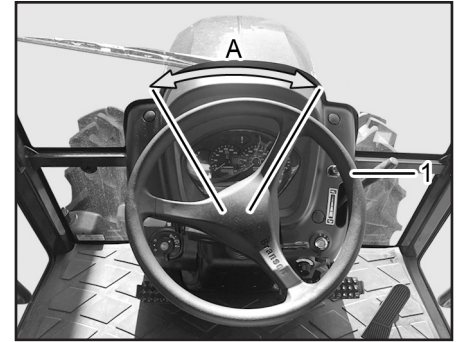

(1) 핸들 (A) 핸들 유격

핸들을 가볍게 좌우로 돌렸을 때 유격이 20~50 mm 범위인지를 확인하십시오.

유격이 적정하지 않으면 핸들이 무거워지거나 직진성이 나빠집니다. 유격이 적정하지 않을 때는 대리점이나 영업소에서 정비하십시오.

⚠ 경고

- 핸들이 심하게 흔들리거나 유격이 없는지 점검하십시오.

브레이크 점검 및 조정

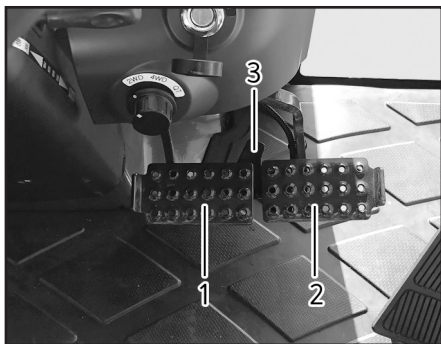

(1) 브레이크 페달 (좌) (2) 브레이크 페달 (우)
(3) 연결 브라켓

브레이크 페달의 유격량은 5~10mm 이며 항상 좌우 양쪽을 동시에 조절하십시오.

연료필터 유수분리기 청소

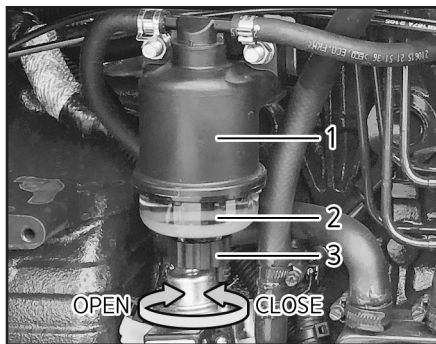

(1) 연료필터 (2) 연료 코크

필터헤드(2)에 수분 혼입이 확인 될 경우 다음과 같이 이물질 제거하십시오.

1. 연료계통에 공기가 들어 가지 않도록 시동을 끄십시오.
2. 유수분리기 연료를 받아낼 수 있는 통을 준비하십시오.
3. 필터헤드 하단의 드레인 플러그(3)를 반시계방향으로 풀고 물이 빠져 나오게 하십시오.

4. 적당량의 연료가 방출된 후 손으로 드레인 밸브를 시계방향으로 잠그십시오.
5. 이 때 공구등을 사용하지 마십시오.

배기가스 점검

엔진 시동시 약간 검은색의 배기가스가 발생하지만 일반적으로 무색입니다.

- 흑색: 연료가 많이 들어 가서 불완전 연소
- 백색: 엔진 오일이 연소.

단, 기온이 낮은 경우에는 수증기가 희게 보이는 수도 있습니다.

흑색, 백색의 배기가스가 부하를 받아도 계속 나올 때는 대리점 또는 영업소에서 정비를 받으십시오.

퓨즈 및 퓨즈블링크 점검

퓨즈를 교환할 경우에는 반드시 규정 용량의 것을 사용하고 다른 것은 사용하지 마십시오. 퓨즈박스 커버를 열고 퓨즈를 점검하십시오. 끊어져 있으면 규정 용량의 퓨즈로 교환하십시오. 또한 엔진을 정지시키고 메인퓨즈를 점검하십시오.

퓨즈를 교환해도 곧바로 끊어질 경우는 대리점, 영업소에서 점검을 받으십시오.

⚠ 주의
<ul style="list-style-type: none"> ● 퓨즈를 교환할 때는 반드시 규정 용량을 사용하십시오.

토우인 점검 및 조정

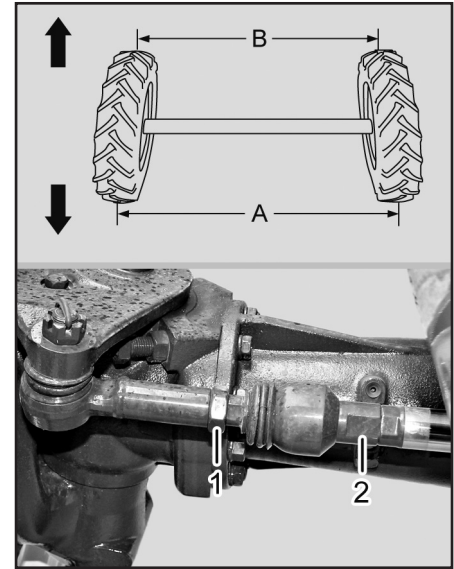

(1) 고정너트

(2) 실린더 로드

토우인 조정이 나쁘면 핸들이 돌아 가거나 이상진동이 발생하는 수가 있습니다.

조정을 앞바퀴의 A 치수와 B 치수를 측정하여 A-B가 4~8 mm 인지를 점검하십시오.

팬 벨트의 점검 및 조정

규정 치수가 아닐 경우에는 좌/우 실린더 로드 앤드의 고정너트를 풀어서 나사길이를 조절하십시오.

토우인이 4~8 mm가 되면 고정너트를 조이십시오. 좌/우 동일한 길이로 조정하십시오.

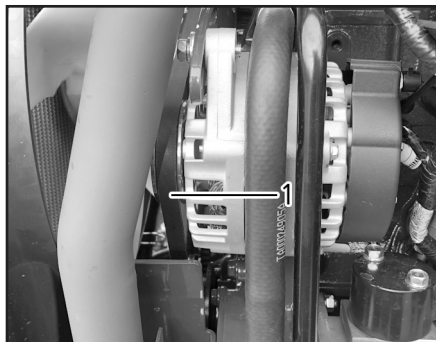

(1) 팬 벨트

발전기 장착볼트를 풀고 발전기를 이동시켜서 장력을 조정하십시오.

발전기를 최대한 이동시켜도 벨트가 미끄러질 때는 새 벨트로 교환하십시오.

새 벨트는 교환 후 50시간째에 반드시 점검 하십시오.

⚠ 주의

- 엔진이 충분히 식은 상태에서 하십시오.
[지키지 않으면] 화상을 입을 위험이 있습니다.

7. 고장진단 및 대책

엔진관련 고장진단	7-2
클러치 및 브레이크 고장진단.....	7-5
유압관련 고장진단	7-6
전장 관련 고장진단	7-7

엔진관련 고장진단

상황	점검개소	조치방법
1. 키스위치를 돌려도 시동 모터가 돌지 않는다.	● 클러치 페달은 밟고 있습니까?	● 클러치 페달을 완전히 밟고 메인 스위치를 「시동」으로 돌려 주십시오
	● 배터리 액은 규정량이 들어 있거나 방전되어 있지 있습니까?	● 배터리액을 규정량 보급하고 충전시키십시오.
	● 배터리 단자부가 풀려져 있거나 부식되어 있지는 있습니까?	● 단자부를 청소하고 확실하게 장착하십시오. 그리스를 잘 발라서 방청처리를 하십시오.
	● 메인 퓨즈가 끊어져 있지 있습니까?	● 새 퓨즈로 교환하십시오.
	● 키 스위치가 고장나 있지 있습니까?	● 대리점, 영업소 내에서 수리 또는 교환하십시오.
	● 시동모터가 고장나 있지 있습니까?	● 대리점, 영업소 내에서 수리 또는 교환하십시오.
2. 시동모터는 돌아 가지만 엔진시동이 걸리지 않는다.	● 연료탱크에 연료가 들어 있습니까 ?	● 연료를 가득 채우고 공기빼기를 하십시오.
	● 연료에 공기가 혼입되고 있지 있습니까 ?	● 연료의 공기빼기를 하십시오.
	● 감압을 당기면 돌아가지만 놓으면 돌아가지 있습니까 ?	● 배터리 충전 부족이므로 충전하십시오.
3. 엔진이 불규칙적으로 회전한다.	● 연료계통에 공기가 혼입되고 있지 있습니까 ?	● 공기빼기를 하십시오.
	● 연료에 물이 혼입되어 있지 있습니까 ?	● 물을 빼고 새 경유로 교환하십시오.
	● 분사 노즐이 막혀있지 있습니까 ?	● 수리 또는 교환하십시오.

상황	점검개소	조치방법
4. 엔진이 불규칙적으로 회전한다.	<ul style="list-style-type: none"> ● 연료 필터가 막혀 있지 않습니까? 	<ul style="list-style-type: none"> ● 세척 또는 교환하십시오.
5. 엔진이 과열된다.	<ul style="list-style-type: none"> ● 냉각수가 부족하지 않습니까? 	<ul style="list-style-type: none"> ● 냉각수를 보충하십시오.
	<ul style="list-style-type: none"> ● 팬 벨트가 느슨하거나 파손되어 있지 않습니까? 	<ul style="list-style-type: none"> ● 벨트의 장력 조정 또는 교환하십시오.
	<ul style="list-style-type: none"> ● 라디에이터 핀이 막혀 있지 않습니까? 	<ul style="list-style-type: none"> ● 청소해 주십시오.
	<ul style="list-style-type: none"> ● 엔진 오일이 부족하지 않습니까? 	<ul style="list-style-type: none"> ● 오일을 보충 하십시오.
	<ul style="list-style-type: none"> ● 과부하 운전을 하고 있지 않습니까? 	<ul style="list-style-type: none"> ● 부하를 줄여 주십시오.
6. 엔진 힘이 나지 않는다.	<ul style="list-style-type: none"> ● 에어 클리너가 막혀있지 않습니까? 	<ul style="list-style-type: none"> ● 에어클리너를 점검하십시오.
	<ul style="list-style-type: none"> ● 노즐이 소착되어 있지 않습니까? 	<ul style="list-style-type: none"> ● 대리점 영업소에서 수리하십시오.
	<ul style="list-style-type: none"> ● 압축력이 부족하지 않습니까? 	<ul style="list-style-type: none"> ● 연료계통을 점검하십시오.
	<ul style="list-style-type: none"> ● 밸브 클리어런스의 조정은 적당합니까? 	<ul style="list-style-type: none"> ● 엘리먼트를 청소하십시오.
	<ul style="list-style-type: none"> ● 분사 시기가 나쁘지 않습니까? 	<ul style="list-style-type: none"> ● 엘리먼트를 청소하십시오.

상황	점검개소	조치방법
7. 운전중에 라디에이터의 냉각수량 램프가 켜졌다.	<ul style="list-style-type: none"> ● 보조 탱크의 냉각수 양이 적지 않습니까? 	<ul style="list-style-type: none"> ● 냉각수를 보충하십시오
8. 운전중에 엔진 오일 압력 램프가 켜졌다.	<ul style="list-style-type: none"> ● 오일량이 부족하지 않습니까? 	<ul style="list-style-type: none"> ● 오일을 규정량까지 보충하십시오.
	<ul style="list-style-type: none"> ● 엔진 오일의 점도가 낮지 않습니까? 	<ul style="list-style-type: none"> ● 적정 점도의 오일로 교환하십시오.
	<ul style="list-style-type: none"> ● 압력 스위치가 고장이나 있지 않습니까? 	<ul style="list-style-type: none"> ● 스위치를 교환하십시오.
	<ul style="list-style-type: none"> ● 오일 펌프가 고장이나 있지 않습니까? 	<ul style="list-style-type: none"> ● 대리점 영업소에서 수리하십시오.
9. 서머스타트 램프가 켜지지 않는다.	<ul style="list-style-type: none"> ● 퓨즈가 끊어져 있지 않습니까? 	<ul style="list-style-type: none"> ● 새 퓨즈로 교환하십시오.
10. 운전 중에 충전 램프가 켜졌다.	<ul style="list-style-type: none"> ● 레귤레이터(커런트 리미트)가 고장이나 있지 않습니까? 	<ul style="list-style-type: none"> ● 대리점 영업소에서 수리하십시오.
	<ul style="list-style-type: none"> ● 팬 벨트가 느슨하거나 파손되어 있지 않습니까? 	<ul style="list-style-type: none"> ● 벨트의 장력조정 또는 교환하십시오.

클러치 및 브레이크 고장진단

상황	점검개소	조치방법
1. 클러치가 미끄러지거나 끊어지지 않는다.	● 페달 유격량은 적정합니까?	● 페달 유격량을 조정하십시오.
2. 브레이크가 잘 안들고 편브레이크가 잡히다.	● 브레이크 유격량이 적정합니까?	● 페달 유격량을 조정하십시오.
3. 브레이크 페달의 되돌림이 나쁘고 브레이크 소리가 난다.	● 브레이크 리턴 스프링이 파손되어 있지 않습니까?	● 스프링을 교환하십시오.
	● 각 습동부에 그리스가 없지 않습니까?	● 녹을 닦고 그리스를 주입하십시오.

유압관련 고장진단

상 황	점검개소	조치방법
1. 작업기가 올라가지 않는다.	● 유량 조절 다이얼이 잠겨 있지 않습니까?	● 유량조절 다이얼을 열어 주십시오.
	● 미션 오일이 부족하지 않습니까 ?	● 규정량까지 보충 하십시오.
	● 흡입 파이프 계통에서 공기가 흡입되지 않습니까 ?	● 필터 케이스나 취부부 등을 더 조이고 파이프에 균열이 발생되어 있거나 O링이 파손되었으면 교환하십시오.
	● 오일 필터가 막혀 있지 않습니까 ?	● 청소 또는 교환 하십시오.
	● SC레버가 고정위치에 있지 않습니까?	● SC레버를 중립으로 하여 주십시오.
	● 유압펌프가 고장나지 않았습니까 ?	● 대리점, 영업소에서 수리하십시오.
	● 실린더가 파손되지 않았습니까 ?	● 대리점, 영업소에서 수리하십시오.
2. 작업기가 내려가지 않는다.	● 유량조절 다이얼이 잠겨 있지 않습니까 ?	● 유량조절 다이얼을 열어 주십시오.
3. 작업기 승강레버를 「내림」 으로 해도 작업기가 내려가지 않는다.	● 작업기가 내려가지 않는다.	● 대리점, 영업소에서 수리하십시오.
	● 컨트롤 레버가 「가장 얇은 위치」 로 되어 있지 않습니까 ? 컨트롤 레버를 이동 시키십시오.	● 컨트롤 레버를 이동 시키십시오.

전장 관련 고장진단

상황	점검개소	조치방법
1. 헤드램프가 켜지지 않는다.	● 전구가 끊어지지 않았습니까?	● 전구를 교환하십시오.
	● 퓨즈가 끊어지지 않았습니까?	● 퓨즈를 교환하십시오.
	● 소켓에서 배선이 빠지지 않았습니까?	● 점검하십시오.
	● 접촉이 나쁘지 않았습니까?	● 접지 및 터미널의 점검 청소하십시오.
2. 방향지시등이 켜지지 않는다.	● 전구가 끊어지지 않았습니까?	● 전구를 교환하십시오.
	● 퓨즈가 끊어지지 않았습니까?	● 퓨즈를 교환하십시오.
	● 소켓에서 배선이 빠지지 않았습니까?	● 점검하십시오.
	● 접촉이 나쁘지 않았습니까?	● 접지 및 터미널의 점검 청소하십시오.
3. 램프가 켜지지 않는다.	● 전구가 끊어지지 않았습니까?	● 전구를 교환하십시오.
	● 퓨즈가 끊어지지 않았습니까?	● 퓨즈를 교환하십시오.
	● 배선의 접속이 나쁘지 않았습니까?	● 점검하여 확실하게 접속하십시오.
	● 스위치가 고장나지 않았습니까?	● 스위치를 교환하십시오.

8. 보관 및 폐기

트랙터 보관.....	8-2
일상보관.....	8-2
장기보관.....	8-2
장기보관 후 사용	8-3
사용 및 폐기방법	8-4

트랙터 보관 일상보관

1. 트랙터는 깨끗하게 청소하여 보관해야하고 특히 써래, 습전작업 후에는 깨끗하게 세척하십시오.
2. 작업기는 반드시 내려 주십시오.
3. 가능한 한 실내에 보관하고 실외 보관시는 커버를 덮어 주십시오.

경고

- 밀폐된 장소에서 트랙터를 가동할 때에는 배기가스를 방출시키기 위해 신선한 공기로 통풍이 잘 되게하여 외부로 배기가스를 방출하십시오. 배기가스는 색깔이 없고 눈에 띄지않아 인체에 손상을 입힐 수 있습니다.

4. 동절기에는 배터리를 분리하여 실내에 보관하면 시동성이 좋아 집니다..
5. 겨울철에는 라디에이터의 동파방지를 위해 부동액을 보충하여 사용하십시오.
6. 시동키는 항상 빼서 보관하십시오.

장기보관

트랙터는 깨끗하게 청소하여 다음의 요령으로 보관하십시오.

01. 엔진오일을 새 오일로 교환하고 5분 정도 엔진을 운전하여 각부에 오일이 골고루 퍼지도록 하십시오.
02. 라디에이터 냉각수를 빼주십시오. 배수 후 "냉각수 없음" 태그를 만들어 핸들에 묶어 놓으십시오. 단, 부동액이 들어가지는 경우는 빼지 않아도 됩니다.
03. 각부의 볼트, 너트 등이 풀린 것이 없는지 확인하고 필요시 조여주십시오.
04. 정기점검 일람표를 참조하여 각부에 급유해 주십시오.
05. 차체에 녹슬기 쉬운 부분에 그리스나 오일을 얹게 발라 주십시오.
06. 타이어 공기압은 표준보다 조금 많게 보충하십시오.
07. 웨이트는 떼어내고 부착된 작업기는 떼어 내거나 지면에 내려 주십시오.
08. 좌/우 뒷바퀴의 앞뒤에 고임목을 괴어 주십시오.
09. 트랙터로부터 배터리를 떼어 내거나 (-)

선을 배터리에서 분리시켜 주십시오.

10. 클러치를 껏은 상태로 하여 보관하십시오. 클러치를 접촉한 상태에서 장기 보관시는 클러치 디스크가 산화하여 끊어지지 않는 경우가 생길 수 있습니다.
11. 타이어를 보호하기위해 타이어 밑에 나무를 놓아 주십시오.
12. 장기 보관중, 2개월에 1회씩 배터리를 보충 충전하십시오.
13. 보관장소는 비가 맞지 않는 건조한 장소를 선정하여 기대커버를 덮어 주십시오.
14. 마모 또는 손상부품은 교체하십시오.
15. 모든 제어장치는 중립으로 두십시오.
16. 열려져 있는 소음기를 막으십시오.

장기보관 후 사용

⚠ 주 의

인체의 손상을 막기 위하여

- 엔진을 회전시키면서 기대를 청소하지 마십시오.
- 배기가스 중독을 막기 위하여 적절한 환기장치가 없는 실내공간에서는 엔진을 회전하지 마십시오.
- 보관중 타인이 트랙터를 운전하여 인체 피해가 생기지 않도록 키를 스위치로부터 빼내십시오.

⊕ 중 요

- 트랙터를 청소할 때 엔진을 끄십시오. 청소 전에 엔진이 냉각될 때까지 충분한 여유를 가지십시오.
- 소음기와 엔진이 냉각된 후 트랙터에 커버를 덮으십시오.

장기 보관후 사용은 특히 다음 내용에 주의 하십시오.

01. 운전전 점검을 확실하게 하십시오.
02. 엔진의 성능과 수명을 유지하기 위해 엔진시동 후 아이들링 회전으로 30분정도 운전하십시오.
03. 타이어 공기압을 확인하고 적당한 공기를 주입하십시오.
04. 배터리를 설치하십시오. 배터리 설치 전에 완전히 충전되었는지 점검하십시오.
05. 팬 벨트 장력을 점검하십시오.
06. 모든 오일량(냉각수)을 확인하십시오. (엔진오일, 트랜스미션/유압오일, 엔진 냉각수)
07. 노출된 실린더 로드부의 그리스를 제거 하십시오.
08. 윤활지점에 그리스를 주입하십시오.
09. 소음기의 마개를 탈거하십시오.
10. 트랙터에 탑승하여 시동을 거십시오.

11. 계기판과 각부장치가 정확하게 작동되는지를 관찰하면서 몇분동안 엔진을 가동 하십시오.
12. 트랙터를 밖으로 움직이고 정확한 작동을 하는지 점검하십시오. 일단 밖에서 트랙터를 주차하고 최소한 5분정도 엔진을 공회전시켜 주십시오. 엔진을 끄고 트랙터를 둘러보고 오일 또는 물이 누수되는 곳이 없는지 살피십시오.
13. _엔진시동을 걸고 주차브레이크를 해제한 후 브레이크를 밟아 적절한지 테스트하십시오. 필요시 브레이크 유격을 조정하십시오.
14. 엔진을 멈추고 누유를 점검하십시오. 필요시 수리하십시오.

⚠ 주 의

- 배터리를 탈거하지 않을 때는 최소한(-) 단자를 분리하십시오. 설치류 등에 의한 배선이 손상되어 화재의 위험이 있습니다.

사용 및 폐기방법

본 제품을 사용하시는 고객께서는 환경보호를 위해 다음 사항을 지켜 주시기 바랍니다.

1. 과부하 작업 시 발생하는 불안전연소된 배기가스는 대기오염의 주된 원인이 되므로 과부하작업은 삼가해 주십시오.
2. 고객께서 직접 오일 (엔진, 미션, 유압, 냉각수)을 교환하여 사용하신다면 오일을 흘리지 않도록 주의하고 폐오일은 적법하게 폐기되도록 협조하여 주십시오. 폐오일은 토양과 수질을 크게 오염시키므로 주의 하십시오.
3. 구입한 제품이나 다른 기계류가 수명이 다한 경우에는 함부로 방치하거나 버리지 말고 대리점이나 허가받은 폐 농기계 수거업체에서 적법하게 처리 하십시오.